

**ZU210.12****ZU210.9****ZU210.6****ZU215.12****ZU215.9****ZU215.6****ZU220.12****ZU220.9****ZU220.6**

GB	LED Highbay
CZ	LED Svítidlo pro vysoké stropy (Highbay)
SK	LED Svietidlo pre vysoké stropy (Highbay)
PL	LED High-bay
HU	LED-es szerelvény High-bay világításhoz
SI	LED svetilka za visoke stropce (Highbay)
RS HR BA ME	LED držači svjetla za High-bay rasvjetu
DE	LED-Hallenleuchte (Highbay)
UA	Світлодіодний світильник для високої стелі (Highbay)
RO MD	Lampă LED pentru tavane înalte (Highbay)
LT	Pramoninių šviestuvų LED šviestuvo tvirtinimas (Highbay)
LV	LED gaismekļa stiprinājums augstu griestu apgaismojumam (Highbay)
EE	LED-valgustusseade kõrgjoaga valgusti jaoks (Highbay)
BG	LED осветително тяло за помещения с високи тавани (Highbay)
FR	Luminaire à LED pour plafond haut (Highbay)
IT	Lampada da soffitto a LED (Highbay)
ES	Campana LED para techos altos (Highbay)
NL	LED-verlichtingsarmatuur voor hoge plafonds (Highbay)



Mounting

A

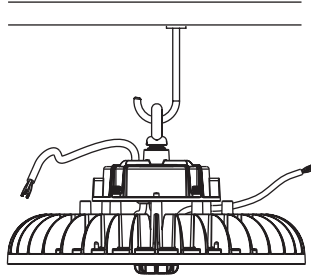

Mounting

B

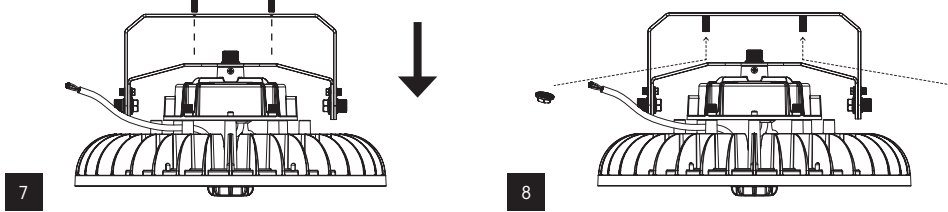
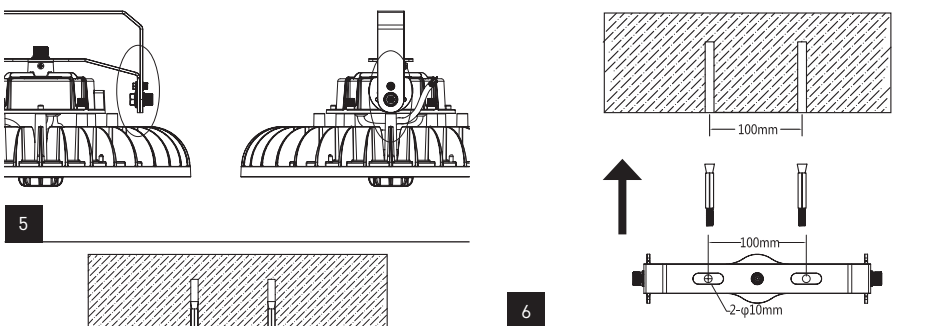
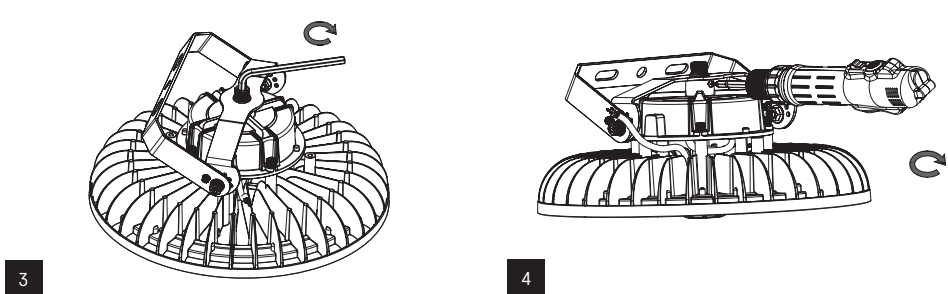
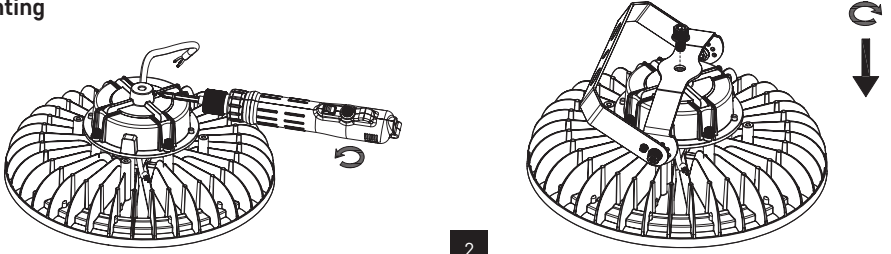

## Installation of Converters DALI

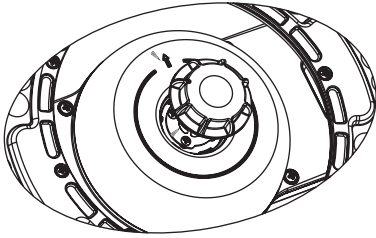

1

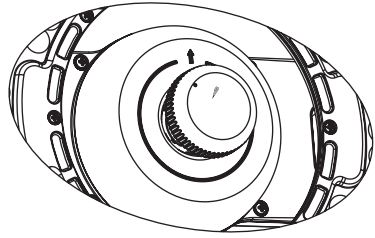

2

Model	Voltage	Frequency	CCT	Wattage	PF	Lumen	Beam Angle	Dimension	Working temperature	Weight
ZU210.12	100-277 V	50/60 Hz	4 000 K	100 W	≥0.9	17 000 lm	120°	ø 265 × 163 mm	-35--+50°C	2.15 kg
ZU210.6	100-277 V	50/60 Hz	4 000 K	100 W	≥0.9	17 000 lm	60°	ø 265 × 163 mm	-35--+50°C	2.15 kg
ZU210.9	100-277 V	50/60 Hz	4 000 K	100 W	≥0.9	17 000 lm	90°	ø 265 × 163 mm	-35--+50°C	2.15 kg
ZU215.12	100-277 V	50/60 Hz	4 000 K	150 W	≥0.9	25 500 lm	120°	ø 300 × 173 mm	-35--+50°C	2.65 kg
ZU215.6	100-277 V	50/60 Hz	4 000 K	150 W	≥0.9	25 500 lm	60°	ø 300 × 173 mm	-35--+50°C	2.65 kg
ZU215.9	100-277 V	50/60 Hz	4 000 K	150 W	≥0.9	25 500 lm	90°	ø 300 × 173 mm	-35--+50°C	2.65 kg
ZU220.12	100-277 V	50/60 Hz	4 000 K	200 W	≥0.9	34 000 lm	120°	ø 340 × 178 mm	-35--+50°C	3.25 kg
ZU220.6	100-277 V	50/60 Hz	4 000 K	200 W	≥0.9	34 000 lm	60°	ø 340 × 178 mm	-35--+50°C	3.25 kg
ZU220.9	100-277 V	50/60 Hz	4 000 K	200 W	≥0.9	34 000 lm	90°	ø 340 × 178 mm	-35--+50°C	3.25 kg

## GB | LED Highbay

LED Highbay is designed for mounting onto a solid base or for hanging both indoors and outdoors.  
Ingress Protection IP65 – for outdoor use

### Mounting

#### Method A: Loop

Install the loop with gasket to luminaire well in the specified position.

Hang the luminaire well into the hook.

Wiring 1 to power supply cable: Brown-L; Blue-N; Green-G;  
Wire 2 to dimmer: Purple – Dim+, Pink – Dim-.

#### Method B: Bracket

1. Use a tool to unscrew the auxiliary screws on the mounting edge.
2. Place the bracket on the mounting connector, take screws corresponding to the mounting connector from the bracket kit and screw them into the mounting connector
3. Use a hex wrench to tighten screws
4. Use tools to tighten auxiliary screws on the mounting edge
5. Adjust the bracket to a proper installation angle and tighten mounting screws on the side of the bracket

6. Drill the screw holes on the ceiling according to recommended size and drive expansion screws into the holes
7. Align expansion expansion screw with the mounting hole of the bracket and pass through the mounting hole of the bracket
8. Tighten the washer and nut of the expansion screw.
9. Wiring 1 to power supply cable: Brown-L; Blue-N; Green-G; Wiring 2 for dimming: Purple – Dim+, Pink – Dim-

Installation height 2.5 m.



L – brown – live wire  
G – green&yellow – earth wire (ground)  
N – blue – neutral wire



Dim+ – purple – Dimming +  
Dim- – pink – Dimming –

Dimming can be realised in two ways via convertors ZU9001 and ZU9002: 0–10 V, DALI.

## Installation of Converters

ZU9001 is an isolated signal converter which allows to use 0–10 V dimming.

ZU9002 is an isolated signal converter, transforming the DALI signal to 0–10 V output. It conforms to the DALI protocol IEC62386-101/101/207.

1. Turn the cover to left and lift outwards to take it down.
2. Insert the connector of the controller into the interface and rotate the controller device clockwise direction. Rotate in any angle until the controller device falls inside. Then continue to rotate in clockwise direction until it cannot be rotated.

**ATTENTION!!! Do not under any circumstances connect mains voltage to conductors intended to control dimming. Risk of destroying the light fitting.**

## Maintenance instructions:

Before maintenance, switch off the lamp and wait until it is cooled.

Clean it with a soft moistened cloth.

Never submerge the lamp in water or other liquids.

During maintenance, observe general rules for occupational safety, and be very careful.

## WARNING

- If the external flexible cable or cord of this luminaire is damaged, it shall be exclusively replaced by the manufacturer or his service agent or a similar qualified person in order to avoid a hazard.
- The light source contained in this luminaire shall only be replaced by the manufacturer or his service agent or a similar qualified person.
- Terminal block not included. Installation may require advice from a qualified person.
- Terminal block for connection of power supply: 3 terminals screw-type or screw-less type, rated for cross-section range including 1.0 mm<sup>2</sup> and voltage min 230 V. For installation with connecting dimming control wires additional 2 terminals are required.
- Maintain a minimum distance of 1 m between the Highbay light fitting and the object or surface you are illuminating.

- If you are installing the Highbay light fitting under roofing, maintain a minimum distance of 0.2 m between the upper side of the light fitting and the bottom of the roofing.
- When using the Highbay light fitting on a flammable surface, observe the above instructions.
- The Highbay light fitting may only be connected to electrical mains with installation and protection that is in line with valid regulations and standards.
- Before interfering with the Highbay light fitting or performing maintenance and repair, the light fitting must be disconnected from the mains. This must only be done by a knowledgeable/experienced person within the meaning of valid regulations on qualification for such activities.
- Do not use the Highbay light fitting without the protective glass.
- Protection against dangerous contact voltage is ensured through connection to a neutral conductor.
- The exterior flexible cable for the light fitting cannot be replaced; if the cable is damaged, the light fitting must be disposed of.
- The light source of the light fitting is not replaceable; after the end of the light fitting's service life, the entire light fitting must be replaced.
- The light fitting does not come with a terminal box. Installation may require the assistance of a qualified person.
- Caution, risk of electric shock.

Do not dispose with domestic waste. Use special collection points for sorted waste. Contact local authorities for information about collection points. If the electronic devices would be disposed in landfill, dangerous substances may reach groundwater and subsequently food chain, where it could affect human health.

EMOS spol. s r.o. declares that the ZU210.12, ZU210.9, ZU210.6, ZU215.12, ZU215.9, ZU215.6, ZU220.12, ZU220.9, ZU220.6 is in compliance with the essential requirements and other relevant provisions of Directive. The device can be freely operated in the EU. The Declaration of Conformity can be found at <http://www.emos.eu/download>.

## CZ | LED Svítidlo pro vysoké stropy (Highbay)

LED Highbay je určen k montáži na pevný podklad nebo na zavěšení do vnějších i vnitřních prostor.

Krytí: IP65 – pro venkovní prostředí

### Montáž

#### Metoda A: Závěsné oko

Našroubujte závěsné oko opatřené podložkou na svítidlo dle obr. 1

Zavěste svítidlo pevně na hák.

Připojte napájecí kabel: hnědá – fáze, modrá – nula, zelená – ochranný vodič

Připojte kabel k ovládání stmívání: fialová – Dim+, růžová – Dim-

#### Metoda B: Hrazda

1. Vyšroubujte pomocné šrouby na zadní straně svítidla.
2. Na montážní konektor nasadte konzolu, ze soupravy ke konzole vyjměte šrouby, jejichž velikost odpovídá

velikosti otvorů v montážním konektoru, a zašroubujte je do konektoru.

3. Pomocí inbusového klíče šrouby dotáhněte.
4. Poté dotáhněte pomocné šrouby na zadní straně svítidla.
5. Konzolu nastavte do patřičného úhlu a dotáhněte boční šrouby.
6. Vyrvejte na příslušných místech do stropu otvory odpovídající velikosti a zašroubujte do nich expanzní šrouby.
7. Na expanzní šrouby nasadte konzolu.
8. Poté na expanzní šrouby nasadte podložky a matice a utáhněte je.
9. Připojte napájecí kabel: hnědá – fáze, modrá – nula, zelená – ochranný vodič. Připojte kabel k ovládání stmívání: fialová – Dim+, růžová – Dim-

Montážní výška minimálně 2,5 m.



L – hnědá – pracovní vodič (live)  
G – zelenožlutá – ochranný vodič (ground)  
N – modrá – střední vodič (neutral)



Dim+ – fialová – Stmívání +  
Dim- – růžová – Stmívání –

Stmívání může být řešeno dvěma způsoby za pomoci konvertorů ZU9001 a ZU9002 – 0–10 V a DALI.

## Montáž konvertorů

ZU9001 je izolovaný převodník signálu, který umožňuje použití stmívání 0–10 V.

ZU9002 je izolovaný převodník signálu, který transformuje signál DALI na výstup 0–10 V. Odpovídá DALI protokolu IEC62386-101/101/207.

1. Otočte kryt doleva a zvedněte ven, abyste jej sundali.
2. Vložte konvertor do rozhraní a otočte jím ve směru hodinových ručiček. Otáčejte v libovolném úhlu, dokud konvertor nezapadne. Poté pokračujte v otáčení ve směru hodinových ručiček, dokud se nepodaří otočit.

**POZOR!!! V žádném případě nepřipojujte síťové napětí na vodiče určené pro ovládání stmívání. Hrozí tím zničení svítidla.**

## Pokyny pro údržbu:

Před zahájením údržby svítidlo vypněte a vyčkejte, než se ochladí.

Pro čištění používejte vlhký jemný hadřík.

Nikdy svítidlo neponořujte do vody nebo jiné tekutiny.

Během údržby dodržujte obecná pravidla pro bezpečnost práce a buďte zvláště opatrní.

## UPOZORNĚNÍ

- Jsou-li vnější ohebný kabel nebo šňůra tohoto svítidla poškozené, musejí je pro zabránění nebezpečí nahradit výhradně výrobce nebo jeho servisní technik nebo osoba se stejnou kvalifikací.
- Světelný zdroj v tomto svítidle smí vyměnit pouze výrobce nebo jeho smluvní servisní technik nebo podobně kvalifikovaná osoba.

- Svítidlo nemá svorkovnici. Instalace může vyžadovat pomoc kvalifikované osoby.
- Svorkovnice pro připojení k napájení: 3–svorková šroubová nebo bezšroubová, umožňující pevné připojení vodiče o průřezu 1 mm<sup>2</sup>, pro napětí min. 230 V. Pro připojení vodičů ke stmívání jsou třeba další 2 svorky.
- Zachovejte minimální vzdálenost 1 m mezi Highbay svítidlem a předmětem nebo plochou, kterou osvětlujete.
- Umístíte-li Highbay svítidlo pod zastřešení, zachovejte mezi vrchní stranou svítidla a spodní stranou zastřešení minimální vzdálenost 0,2 m.
- Při použití Highbay svítidla na hořlavé ploše dodržte předešlé pokyny.
- Highbay svítidlo lze připojit pouze do elektrické sítě, jejíž instalace a jistiště odpovídá platným normám.
- Před jakýmkoliv zásahem do Highbay svítidla nebo prováděním údržby a servisu je nutno svítidlo odpojit od elektrické sítě. Tuto činnost smí provádět pouze osoba ZNALÁ ve smyslu platných vyhlášek o způsobilosti k činnostem.
- Nepoužívejte Highbay svítidlo bez ochranného skla.
- Ochrana před nebezpečným dotykovým napětím je zajištěna „nulováním“.
- Vnější ohebný kabel nebo šňůra tohoto svítidla se nemohou nahradit; pokud je šňůra poškozená, musí se svítidlo zničit.
- Světelný zdroj tohoto svítidla je nevyměnitelný; po skončení životnosti tohoto svítidla je nutno vyměnit celé svítidlo.
- Svítidlo nemá svorkovnici. Instalace může vyžadovat pomoc kvalifikované osoby.
- Pozor, nebezpečí úrazu elektrickým proudem.

Nevyhazujte elektrické spotřebiče jako netříděný komunální odpad, použijte sběrná místa tříděného odpadu.

Pro aktuální informace o sběrných místech kontaktujte místní úřady. Pokud jsou elektrické spotřebiče uloženy na skládkách odpadků, nebezpečné látky mohou prosakovat do podzemní vody a dostat se do potravního řetězce a poškodovat vaše zdraví.

EMOS spol. s r.o. prohlašuje, že ZU210.12, ZU210.9, ZU210.6, ZU215.12, ZU215.9, ZU215.6, ZU220.12, ZU220.9, ZU220.6 je ve shodě se základními požadavky a dalšími příslušnými ustanoveními směrnice. Zařízení lze volně provozovat v EU. Prohlášení o shodě lze najít na webových stránkách <http://www.emos.eu/download>.

# SK | LED Svítidlo pre vysoké stropy (Highbay)

LED Highbay je určené na montáž na pevný podklad alebo na zavesenie do vonkajších aj vnútorných priestorov.

Krytí: IP65 – pre vonkajšie prostredie

## Montáž

### Metóda A: Závesné oko

Naskrutkujte závesné oko opatrne podložkou na svietidlo. Zavesťte svietidlo pevne na hák.

Pripojte napájací kábel: hnedá - fáza, modrá - nula, zelená - ochranný vodič

Pripojte kábel na ovládanie stmievania: fialová – Dim+, ružová – Dim-

### Metóda B: Držiak

1. Vyskrutkujte pomocné skrutky na zadnej strane svietidla.
2. Na montážny konektor nasadte konzolu, zo súpravy ku konzole vyberte skrutky, ktorých veľkosť zodpovedá veľkosti otvorov v montážnom konektore a zaskrutkujte ich do konektorov.
3. Pomocou inbusového kľúča skrutky dotiahnite.
4. Potom dotiahnite pomocné skrutky na zadnej strane svietidla.
5. Konzolu nastavte do patričného uhla a dotiahnite bočné skrutky.
6. Vyvrťajte na príslušných miestach do stropu otvory zodpovedajúce veľkosti a zaskrutkujte do nich expanzné skrutky.

- Na expanzné skrutki nasadíte konzolu.
- Potom na expanzné skrutki nasadíte podložky a matice a utiahnite ich.
- Pripojte napájací kábel: hnedá fáza, modrá – nula, zelená – ochranný vodič. Pripojte kábel k ovládaču stmievania: fialová – Dim+, ružová – Dim-

Montážna výška 2,5 m.



L – hnedá – pracovný vodič (live)  
G – zelenožltá – ochranný vodič (ground)  
N – modrá – stredný vodič (neutral)



Dim+ – fialová – Stmievanie +  
Dim- – ružová – Stmievanie –

Stmievanie je možné vyriešiť dvoma spôsobmi pomocou konvertorov ZU9001 a ZU9002 – 1–10 V a DALI.

### Instalácia konvertorov

ZU9001 je izolovaný menič signálu, ktorý umožňuje používať stmievanie 0–10 V.

ZU9002 je izolovaný menič signálu, ktorý transformuje signál DALI na 0–10 V výstup. Je v súlade s DALI protokolom IEC62386-101/101/207.

- Otočte kryt doľava a zdvihnite ho smerom von, aby ste ho stáhli nadol.
- Zasuňte konvertor do rozhrania a otočte v smere hodinových ručičiek. Otáčajte v ľubovoľnom uhle, až kým konvertor nespadne dovnútra. Potom pokračujte v otáčaní v smere hodinových ručičiek, až kým sa nedá otočiť.

**POZOR!!! V žiadnom prípade nepripájajte sieťové napätie na vodiče určené pre ovládanie stmievania. Hrozí tým zničenie svetidla.**

### Pokyny pre údržbu:

Pred začiatkom údržby svetidlo vypnite a počkajte, kým sa ochladí.

Na čistenie používajte vlhkú jemnú handričku. Nikdy svetidlo neponárajte do vody alebo inej tekutiny.

Počas údržby dodržujte všeobecné pravidlá pre bezpečnosť práce a buďte zvlášť opatrní.

### UPOZORNENIE

- Ak sú vonkajší ohybný kábel alebo šnúra tohto svetidla poškodené, musia ich pre zabránenie nebezpečia nahradiť.

diť výhradne výrobca alebo jeho servisný technik alebo osoba s rovnakou kvalifikáciou.

- Svetelný zdroj v tomto svetidle smie vymeniť iba výrobca alebo jeho zmluvný servisný technik alebo podobne kvalifikovaná osoba.
- Svetidlo nemá svorkovnicu. Inštalácia môže vyžadovať pomoc kvalifikovanej osoby.
- Svorkovnica pre pripojenie k napájaniu: 3–svorková skrútková alebo bezskrútková, ktorá umožňuje pevné pripojenie vodiča s prierezom 1 mm<sup>2</sup>, pre napätie min. 230 V. Pre pripojenie vodičov ku stmievaniu sú potrebné ďalšie 2 svorky.
- Zachovajte minimálnu vzdialenosť 1 m medzi Highbay svetidlom a predmetom alebo plochou, ktorú osvetľujete.
- Ak umiestňujete Highbay svetidlo pod zastrešenie, zachovajte medzi vrchnou stranou svetidla a spodnou stranou zastrešenia minimálnu vzdialenosť 0,2 m.
- Pri použití Highbay svetidla na horľavej ploche dodržte predošlé pokyny.
- Highbay svetidlo možno pripojiť iba do elektrickej siete, ktorej inštalácia a istenie odpovedá platným normám.
- Pred akýmkoľvek zásahom do Highbay svetidla alebo vykonávaním údržby a servisu je nutné svetidlo odpojiť od elektrickej siete. Túto činnosť smie vykonávať iba osoba ZNALÁ v zmysle platných vyhlášok o spôsobilosti k činnostiam.
- Nepoužívajte Highbay svetidlo bez ochranného skla.
- Ochrana pred nebezpečným dotýkovým napätím je zaistená „nulovaním“.
- Vonkajší ohybný kábel alebo šnúra tohto svetidla sa nemôžu nahradiť; ak je šnúra poškodená, musí sa svetidlo zničiť.
- Svetelný zdroj tohto svetidla je nevymeniteľný; po skončení životnosti tohto svetidla je nutné vymeniť celé svetidlo.
- Svetidlo nemá svorkovnicu. Inštalácia môže vyžadovať pomoc kvalifikovanej osoby.
- Pozor, nebezpečenstvo úrazu elektrickým prúdom.

Nevyhadzujte elektrické spotrebiče ako netriedený komunálny odpad, použite zberné miesta triedeného odpadu. Pre aktuálne informácie o zberných miestach kontaktujte miestne úrady. Pokiaľ sú elektrické spotrebiče uložené na skládkach odpadkov, nebezpečné látky môžu presakovať do podzemnej vody a dostať sa do potravinového reťazca a poškodzovať vaše zdravie.

EMOS spol. s r.o. prehlasuje, že ZU210.12, ZU210.9, ZU210.6, ZU215.12, ZU215.9, ZU215.6, ZU220.12, ZU220.9, ZU220.6 je v zhode so základnými požiadavkami a ďalšími príslušnými ustanoveniami smernice. Zariadenie je možné voľne prevádzkovať v EÚ. Prehlásenie o zhode možno nájsť na webových stránkach <http://www.emos.eu/download>.

## PL | LED High-bay

LED Highbay jest przeznaczona do montażu na mocnym podłożu albo do zawieszania w pomieszczeniach wewnętrznych i zewnętrznych.

Stopień ochrony: IP65 – do środowiska zewnętrznego

### Metoda A: Oko do zawieszania

Oko do zawieszania zaopatrzone w podkładkę wkręcamy do lampy.

Lampę zawieszamy bezpiecznie na haku.

Podłączamy przewód zasilający: Kolor brązowy – faza, niebieski – zero, żółto-zielony – przewód ochronny

Podłączamy przewód do sterowania ściemnianiem: fioletowy – Dim+, różowy – Dim-

### Metoda B: Uchwyt

- Odkręcamy śruby pomocnicze znajdujące się w tylnej części oprawy oświetleniowej.
- Na płaskownik montażowy zakładamy uchwyt do mocowania, a z zestawu płaskownika wykręcamy śruby, których wielkość odpowiada średnicy otworów w uchwycie do mocowania i przykręcamy nimi uchwyt do tego płaskownika.

- Śruby dokręcamy za pomocą klucza imbusowego.
- Następnie dokręcamy śruby pomocnicze znajdujące się w tylnej części oprawy oświetleniowej.
- Uchwył do mocowania ustawiamy pod odpowiednim kątem i dokręcamy śruby boczne.
- W odpowiednich miejscach stropu wiercimy otwory o właściwej średnicy i wkręcamy w nie śruby rozporowe.
- Uchwył do mocowania oprawy zakładamy na śruby rozporowe.
- Następnie na śruby rozporowe zakładamy podkładki oraz nakrętki i dokręcamy je.
- Podłączamy przewód zasilający: Kolor brązowy – faza, niebieski – zero, żółto-zielony – przewód ochronny. Podłączamy przewód do sterowania ściemnianiem: fioletowy – Dim+, różowy – Dim-

Wysokość montażowa 2,5 m.



L – brązowy – przewód fazowy (czynny)  
 G – żółto-zielony – przewód ochrony (uziemiaenie)  
 N – niebieski – przewód zerowy (neutralny)



Dim+ – fioletowy – ściemnianie +  
 Dim- – różowy – ściemnianie –

Ściemnianie może być rozwiązane dwoma sposobami, za pomocą konwerterów ZU9001 i ZU9002 - 0-10 V oraz DALI.

### Montaż konwerterów

ZU9001 jest izolowanym przetwornikiem sygnału, który umożliwia ściemnianie za pomocą napięcia 0-10 V. ZU9002 jest izolowanym przetwornikiem sygnału, który transformuje sygnał DALI na wyjście 0-10 V. DALI odpowiada protokołowi IEC62386-101/101/207.

- Aby zdjąć osłonę, obracamy ją w lewo i unosimy na zewnątrz.
- Do gniazda przyłącza wkładamy konwerter i obracamy go w kierunku ruchu wskazówek zegara. Obracamy o dowolny kąt, aż konwerter nie trafi na swoje miejsce. Potem kontynuujemy obracanie w kierunku ruchu wskazówek zegara, aż do oporu.

**OSTRZEŻENIE!!! W żadnym przypadku nie podłączamy napięcia sieciowego do przewodów przeznaczonych do sterowania ściemnianiem. To grozi zniszczeniem oprawy oświetleniowej.**

### Zalecenia do konserwacji:

Przed rozpoczęciem konserwacji reflektor należy wyłączyć i poczekać, aż wystygnie.

Do czyszczenia stosujemy wilgotną, delikatną ściereczkę. Reflektora nigdy nie zanurzamy do wody albo do innych cieczy.

Podczas konserwacji przestrzegamy ogólnych zasad bezpieczeństwa pracy i zachowujemy szczególną ostrożność.

### UWAGA

- Jeżeli zewnętrzny przewód giętki albo przewód zasilający do tego źródła światła jest uszkodzony, to aby zapobiec zagrożeniu, musi go wymienić wyłącznie producent, technik z jego serwisu albo inna osoba posiadająca wymagane kwalifikacje.

- Źródło światła w tej oprawie może wymienić wyłącznie producent, technik z jego serwisu albo inna osoba posiadająca wymagane kwalifikacje.
- Reflektor nie ma listwy zaciskowej. Przy jego instalacji może być potrzebna pomoc wykwalifikowanej osoby.
- Listwa zaciskowa do podłączenia zasilania: 3-przewodowa śrubowa albo bezśrubowa, umożliwiającą podłączenie na stałe przewodów o przekroju 1 mm<sup>2</sup>, na napięcie min. 230 V. Do podłączenia przewodów do ściemniania są potrzebne kolejne 2 zaciski.
- Zachowujemy minimalną odległość 1 m między oprawą Highbay, a przedmiotem albo powierzchnią, którą oświetlamy.
- Jeżeli oprawę Highbay umieszczamy pod dachem, to musimy zachować minimalną odległość 0,2 m między górną częścią oprawy oświetleniowej, a dolną częścią zadaszenia.
- Przy zastosowaniu oprawy Highbay na palnej powierzchni, przestrzegamy poprzednich zaleceń.
- Oprawę Highbay można podłączyć tylko do takiej sieci elektrycznej, której instalacja i zabezpieczenie odpowiada obowiązującym normom.
- Przed jakąkolwiek ingerencją do wnętrza oprawy Highbay albo wykonywaniem konserwacji i serwisu, oprawę trzeba odłączyć od sieci elektrycznej. Tę czynność może wykonać tylko osoba WYKWALIFIKOWANA w znaczeniu obowiązujących przepisów dotyczących kwalifikacji wymaganych do wykonywania pracy.
- Nie korzystamy z oprawy Highbay bez kłosa ochronnego.
- Ochrona przed niebezpiecznym napięciem dotykowym jest zapewniona przez samoczynne odłączenie od zasilania - „zerowanie”.
- Zewnętrzny przewód giętki albo elastyczny do zasilania tej oprawy jest niewymienialny; jeżeli przewód zasilający zostanie uszkodzony, to cała oprawa musi być zełtomowana.
- Źródło światła w tej oprawie jest niewymienialne; po zakończeniu okresu eksploatacji tej oprawy trzeba wymienić całą lampę.
- Oprawa oświetleniowa nie ma listwy zaciskowej. Instalacja może wymagać pomocy wykwalifikowanej osoby.
- Uwaga, niebezpieczeństwo porażenia prądem elektrycznym.

Zgodnie z przepisami Ustawy o ZSEiE zabronione jest umieszczenie łącznie z innymi odpadami zużytego sprzętu oznakowanego symbolem przekreślonego koła. Użytkownik, chcąc pozbyć się sprzętu elektronicznego i elektrycznego, jest zobowiązany do oddania go do punktu zbierania zużytego sprzętu. W sprzęcie nie znajdują się składniki niebezpieczne, które mają szczególnie negatywny wpływ na środowisko i zdrowie ludzi.

EMOS spol. s r.o. oświadcza, że wyrób ZU210.12, ZU210.9, ZU210.6, ZU215.12, ZU215.9, ZU215.6, ZU220.12, ZU220.9, ZU220.6 jest zgodny z wymaganiami podstawowymi i innymi, właściwymi postanowieniami dyrektywy. Urządzenie można bez ograniczeń użytkować w UE. Deklaracja zgodności znajduje się na stronach internetowych <http://www.emos.eu/download>.

A LED Highbay szilárd felületre szerelhető vagy függeszthető kültéren és beltérben egyaránt.

Védelem: IP65 – kültérre

## A. módszer: Függesztőszemmel

Csavarja be az alátéttel ellátott függesztőszemet a lámpatestbe!

Stabilan függesse fel a lámpatestet a kampóra!

Csatlakoztassa a tápkábelt: Barna – fázis, Kék – nulla, Zöld – védővezető

Csatlakoztassa a fényerő-szabályozó kábelt: Lila – Dim+, rózsaszín – Dim-

## B. módszer: Konzollal

1. Csavarozzuk ki a lámpatest hátulján található segédcsavarokat.
2. Helyezzük a konzolt a rögzítőcsatlakozóra, majd csavarozzuk össze a konzolhoz kapott készletből a rögzítőcsatlakozó furatainak méretével egyező méretű csavarokat használva..
3. Húzzuk meg a csavarokat imbuszkulccsal.
4. Ezután húzzuk meg a lámpatest hátulján lévő segédcsavarokat.
5. Állítsuk a konzolt megfelelő szögbe, és húzzuk meg az oldalsó csavarokat.
6. Fúrjunk megfelelő méretű lyukakat a mennyezetre a megfelelő helyeken, és csavarjuk be a terpesztőcsavarokat.
7. Helyezzük fel a konzolt a terpesztőcsavarokra.
8. Ezután helyezzünk alátéteket és anyákat a terpesztőcsavarokra, és húzzuk meg őket.
9. Csatlakoztassa a tápkábelt: Barna – fázis, Kék – nulla, Zöld – védővezető. Csatlakoztassa a fényerő-szabályozó kábelt: lila – Dim+, rózsaszín – Dim-

Beszerelési magasság: 2,5 m



L – barna – fázis  
G – zöld-sárga – földelés  
N – kék – nullvezető



Dim+ – lila – Sötétítés +  
Dim- – rózsaszín – Sötétítés -

A fényerő-szabályozás kétféleképpen kivitelezhető: a ZU9001 és ZU9002 - 0-10 V és DALI konverterrel.

## A konverterek beszerelése

A ZU9001 egy szigetelt átalakító, amely lehetővé teszi a 0-10 V fényerő-szabályozás használatát.

A ZU9002 egy szigetelt átalakító, amely a DALI jelet 0-10 V kimenetű alakítja. Megfelel az IEC62386-101/101/207 DALI protokollnak.

1. Fordítsa el a fedelet balra, és felemelve távolítsa el!
2. Helyezze az átalakítót az interfészbe, és forgassa az óramutató járásával megegyező irányba! Forgassa tetszőleges szögben, amíg a konverter a helyére nem süllyed! Ezután forgassa tovább az óramutató járásával megegyező irányba, amíg nem sikerül megfordítani!

**FIGYELEM!!! Semmilyen körülmények között ne csatlakoztasson hálózati feszültséget a fényerő szabályozására használni kívánt vezetésekre. Ebben az esetben ugyanis a világítóttest károsodhat.**

## Karbantartási utmutató:

Karbantartási munkák előtt kapcsolja le a lámpát, és várja meg, amíg az egység lehűl.

Egy enyhén nedves, puha rongy használatával tisztítsa meg. Soha ne merítse a lámpát vízbe vagy más folyadékba.

A karbantartás során tartsa be a foglalkozásbiztonsági szabályokat, és igen körültekintően járjon el.

## FIGYELMEZTETES

- Ha a lámpa külső hajlékony kábele vagy zsinórja sérült, a veszély elkerülése érdekében kizárólag a gyártó vagy a szerviztechnikusa, illetve hasonló képesítésű személy pótolhatja.
  - A lámpában lévő fényforrást kizárólag a gyártó vagy a szerződéses szerviztechnikusa, illetve hasonló képesítésű személy cserélheti.
  - A kapcsoléc nem tartozék. A felszereléshez szakember tanácsára lehet szükség.
  - Sorkapocs a tápfeszültséghez csatlakoztatáshoz: az 1 mm<sup>2</sup> vastag vezeték 3 soros csavaros vagy csavarmentes szilárd rögzítéséhez, 230 V tápfeszültséghez. A vezetékek fényerő-szabályozóhoz való csatlakoztatásához további 2 sorkapocs szükséges.
  - A megvilágítani kívánt tárgy vagy felület és a Highbay világítóttest között tartson legalább 1 m távolságot.
  - Ha a Highbay világítóttestet tetőszerkezet alá szereli fel, tartson legalább 0,2 m-es távolságot a világítóttest felső része és a tetőszerkezet alja között.
  - Ha a Highbay világítóttestet gyúlékony felületen használja, tartsa be a fenti utasításokat.
  - A Highbay világítóttest elektromos hálózatra való rákötését a hatályos előírásoknak és szabványoknak megfelelően kell elvégezni.
  - Mielőtt beavatkozást, karbantartást vagy javítást végezne a Highbay világítóttesten, előbb le kell választania azt az elektromos hálózatról. Az áramforrás karbantartását és javítását kizárólag olyan szakember végezheti, aki rendelkezik az ilyen jellegű munkákhoz előírt, szükséges szakképesítéssel.
  - Ne használja a Highbay világítóttestet a védőüveg nélkül.
  - A veszélyes érintési feszültség elleni védelmet nullvezető biztosítja.
  - A világítóttest külső rugalmas kábele nem cserélhető; ha a kábel megsérül, a világítóttestet ki kell dobni.
  - A világítóttest fényforrása nem cserélhető; a világítóttest élettartama után az egész világítóttestet ki kell cserélni.
  - A világítóttesttel nem szállítunk kapcsolódobozt. A felszereléshez
  - szakember segítségére lehet szükség.
  - Vigyázat, áramütés veszélye.
- Az elektromos készülékeket ne dobja a vegyes háztartási hulladék közé. használja a szelektív hulladékgyűjtő helyeket. A gyűjtőhelyekre vonatkozó aktuális információkért forduljon a helyi hivatalokhoz. Ha az elektromos készülékek a hulladéktárolókba kerülnek, veszélyes anyagok szivároghatnak a talajvízbe, melyek így bejuthatnak a táplálékláncba és veszélyeztethetik az Ön egészségét és kényelmét.



EMOS spol. s r.o. kijelenti, hogy az ZU210.12, ZU210.9, ZU210.6, ZU215.12, ZU215.9, ZU215.6, ZU220.12, ZU220.9, ZU220.6 megfelel az irányelv alapvető követelményeinek és

egyéb vonatkozó rendelkezéseinek. A készülék az EU teljes területén használható. A megfelelőségi nyilatkozat letölthető az alábbi honlapról: <http://www.emos.eu/download>.

## SI | LED svetilka za visoke strope (Highbay)

LED Highbay je namenjen za namestitve na trdno podlago ali za obešanje v zunanje in notranje prostore.

Zaščita: IP65 – pred vdorom vode in vlage

### Metoda A: Obesna zanka

Zanko, opremljeno z gumeno podložko privijte na svetilo.

Svetilo obesite fiksno na kljuko.

Priključite napajalni kabel: rjava – faza, modra – nevtralni prevodnik, zelena – zaščitni prevodnik.

Priključite kabel za upravljanje zatemnjenja: vijolična – Dim+, roza – Dim–

### Metoda B: Nosilec

1. Odvijte pomožne vijake na zadnji strani svetila.
2. Konzolo namestite na montažni priključek, iz kompleta za konzolo odstranite vijake, katerih velikost ustreza velikosti lukenj v montažnem priključku, in jih privijte v priključek.
3. Vijake privijte s pomočjo imbus ključa.
4. Nato privijte pomožne vijake na zadnji strani svetila.
5. Konzolo nastavite na ustrezen kot in privijte stranske vijake.
6. V strop na ustreznih mestih izvrtajte ustrezne velikosti in vanje privijte raztezne vijake.
7. Na raztezne vijake namestite konzolo.
8. Nato na raztezne vijake namestite podložke in matice in jih zategnite.
9. Priključite kabel za upravljanje zatemnjenja: vijolična – Dim+, roza – Dim–

Višina namestitve 2,5 m.



L – rjava – fazni vodnik (live)  
G – zeleno-rumena – zaščitni vodnik (ground)  
N – modra – sredinski vodnik (neutral)



Dim+ – vijolična – Zatemnjenje +  
Dim– – roza – Zatemnjenje –

Zatemnjenje se lahko izvede na dva načina s pomočjo konvektorjev ZU9001 in ZU9002 – 0–10 V in DALI.

### Namestitev konvektorjev

ZU9001 je izoliran pretvornik signala, ki omogoča uporabo zatemnjenja 0–10 V.

ZU9002 je izoliran pretvornik signala, ki transformira signal DALI v izhod 0–10 V. Ustreza DALI protokolu IEC62386-101/101/207.

1. Pokrov obrnite v levo in dvignite, da bi ga sneli.
2. Konvertor vstavite v vmesnik in ga obrnite v smeri urinega kazalca. Obračajte v poljubnem kotu, dokler konvektor ne zaskoči. Nato nadaljujte v obračanju v smeri urinega kazalca, dokler ga ne uspe obrniti.

**POZOR!!! Omrežne napetosti v nobenem primeru ne priključujte na vodnike, namenjene za upravljanje zatemnjenja. Obstaja nevarnost uničenja svetila.**

### Navodila za vzdrževanje:

Pred začetkom vzdrževanja svetilko izklopite in počakajte, dokler se ne ohladi.

Za čiščenje uporabljajte vlažno fino krpo.

Svetilke nikoli ne potaplajte v vodo ali druge tekočine.

Med vzdrževanjem upoštevajte splošna pravila za varstvo pri delu in bodite posebej previdni.

### OPOZORILO

- Če sta zunanji prožni kabel ali vrstica svetila poškodovana, ju morata zaradi preprečitve nadomestiti izključno proizvajalec ali njegov servisni tehnik ali enako usposobljena oseba.
  - Svetlobni vir v tem svetilu sme zamenjati le proizvajalec ali njegov pogodbeni servisni tehnik ali enako usposobljena oseba.
  - Svetilo nima vrstne sponke. Namestitev lahko zahteva pomoč usposobljene osebe.
  - Lestenčna sponka za priključitev na napajanje: 3–polna vijačna ali brezvijačna, ki omogoča fiksno priključitev prevodnika preseka 1 mm<sup>2</sup>, za napetost min. 230 V. Za priključitev prevodnikov sta potrebni dodatni 2 sponki.
  - Med svetilom Highbay in predmetom ali površino, ki jo osvetljuje, ohranite minimalno razdaljo 1 m.
  - Če svetilo Highbay nameščate pod streho, ohranite med zgornjo stranjo svetila in spodnjo stranjo strehe minimalno razdaljo 0,2 m.
  - Pri uporabi svetila Highbay na vnetljivi površini upoštevajte prejšnja navodila.
  - Svetilo Highbay se lahko priklopi le na električno omrežje, katerega inštalacija in varovanje ustreza veljavnim standardom.
  - Pred kakršnimkoli posegom v svetilo Highbay ali vzdrževanjem in servisiranjem je svetilo treba izključiti z električnega omrežja. To dejavnost lahko izvaja le oseba SEZNANJENA v smislu veljavnih predpisov o usposobljenosti za dejavnosti.
  - Svetila Highbay ne uporabljajte brez zaščitnega stekla.
  - Zaščita pred nevarno napetostjo dotika je zagotovljena z „ozemljitvijo“.
  - Zunanjega prožnega kabla ali vrvi tega svetila ni možno nadomestiti; če je vrv poškodovana, se mora svetilo uničiti.
  - Svetlobni vir tega svetila ni zamenljiv; po koncu življenjske dobe svetila je treba zamenjati celotno svetilo.
  - Svetilo nima lestenčne sponke. Namestitev lahko zahteva pomoč usposobljene osebe.
  - Pozor, nevarnost električnega udara.
- Električnih naprav ne odlagajte med mešane komunalne odpadke, uporabljajte zbirna mesta ločenih odpadkov. Za aktualne informacije o zbirnih mestih se obrnite na krajevne urade. Če so električne naprave odložene na odlagališčih odpadkov, lahko nevarne snovi pronicajo v podtalnico, pridejo v prehransko verigo in škodijo vašemu zdravju.

EMOS spol. s r.o. izjavlja, da sta ZU210.12, ZU210.9, ZU210.6, ZU215.12, ZU215.9, ZU215.6, ZU220.12, ZU220.9, ZU220.6 v skladu z osnovnimi zahtevami in drugimi z njimi povezanimi določbami direktive. Naprava se lahko prosto uporablja v EU.

Izjava o skladnosti je del navodil ali pa jo lahko najdete na spletnih straneh <http://www.emos.eu/download>.

## RS|HR|BA|ME | LED držači svjetla za High-bay rasvjetu

LED Highbay dizajniran je za montažu na čvrstu podlogu ili za vješanje i u zatvorenim i otvorenim prostorima. Zaštita od ulaska IP65 – za upotrebu na otvorenom

### Ugradnja

#### Metoda A: Petlja

Postavite petlju s brtvom na svjetiljku u navedeni položaj. Zakvačite svjetiljku za kuku.

Ožičenje 1 na kabel za mrežno napajanje: smeđa-L; plava-N; zelena-G; žica 2 za prigušivač svjetlosti: ljubičasta – prigušeno+, ružičasta – prigušeno-.

#### Metoda B: Nosač

1. Pomoću alata odšarafite pomoćne vijke na rubu za ugradnju.
  2. Postavite nosač na konektor za ugradnju, uzmite vijke koji odgovaraju konektoru za ugradnju iz kompleta nosača i zašarafite ih u konektor za ugradnju.
  3. Upotrijebite šesterokutni ključ za zatezanje vijaka.
  4. Pomoću alata pritegnite pomoćne vijke na rubu za ugradnju.
  5. Namjestite nosač na pravilan kut za ugradnju i pritegnite vijke za ugradnju na bočnoj strani nosača.
  6. Izbušite rupe za vijke ustropu prema preporučenoj veličini, a zatim uvedite ekspanzijske vijke u rupe.
  7. Poravnajte ekspanzijski vijak s rupom za ugradnju na nosaču, a zatim provucite kroz rupu za ugradnju na nosaču.
  8. Pritegnite podlošku i maticu ekspanzijskog vijka.
- Ožičenje 1 na kabel za mrežno napajanje: smeđa-L; plava-N; zelena-G; ožičenje 2 za prigušenje: ljubičasta – prigušeno+, ružičasta – prigušeno-

Montažna visina 2,5 m.



L – smeđa – radni vodič (live)  
G – žuto-zelena – zaštitni vodič (ground)  
N – modra – plava – srednji vodič (neutral)



Prigušeno+ – ljubičasta – Prigušeno +  
Prigušeno- – ružičasta – Prigušeno -

Prigušenje je moguće provesti na dva načina putem pretvarača ZU9001 i ZU9002: 0–10 V, DALI.

#### Postavljanje pretvarača

ZU9001 je izolirani pretvarač signala koji omogućuje upotrebu prigušenja od 0 do 10 V.

ZU9002 je izolirani pretvarač signala, koji pretvara signal DALI u izlaz od 0 do 10 V. Sukladan je DALI protokolu IEC62386-101/101/207.

1. Okrenite poklopac ulijevo i podignite ga prema van kako biste ga skinuli.

2. Umetnite konektor kontrolera u sučelje i zakrenite kontroler u smjeru kazaljke na satu. Zakrenite pod bilo kojim kutom dok kontroler ne padne unutra. Zatim nastavite okretati u smjeru kazaljke na satu sve dok se više ne može okretati.

**POZOR!!! Ni u kojem slučaju ne spajajte glavne naponske vodove na spojna mjesta za upravljanje prigušivanjem svjetla. Opasnost od uništavanja rasvjetnog tijela.**

#### Upute za održavanje:

Prije početka održavanja isključite svjetiljku i pričekajte dok se ne ohladi.

Za čišćenje se koristite vlažnom mekom krpom.

Svjetiljku nikada ne uranjajte u vodu niti druge tekućine.

Tijekom održavanja, poštivajte opća pravila sigurnosti na radu i budite posebice oprezni.

#### UPOZORENJE

- Ako je vanjski savitljivi kabel ove svjetiljke oštećen, smije ga zamijeniti isključivo proizvođač ili ovlašteni serviser ili slična kvalificirana osoba s ciljem izbjegavanja opasnosti od strujnog udara.
- Izvor svjetla u ovoj svjetiljci smije mijenjati samo proizvođač ili njegov servisni zastupnik ili slična kvalificirana osoba.
- Ne uključuje blok priključka. Ugradnja može zahtijevati savjet kvalificirane osobe.
- Terminalski blok za priključivanje napajanja: 3 terminala za pritezanje vijcima ili bez vijaka, za vodiče presjeka do 1,0 mm<sup>2</sup> i napona min. 230 V. Za instalaciju s priključivanjem žica za upravljanje dimerom, potrebna su dodatna 2 terminala.
- Pridržavajte se minimalne udaljenosti od 1 m između Highbay rasvjetnog tijela i predmeta ili površine koju osvjetljavate.
- Ako ugrađujete Highbay rasvjetu pod krov, zadržite udaljenost od najmanje 0,2 m između gornje strane rasvjetnog tijela i donje površine krova.
- Kada se Highbay rasvjetno tijelo koristi na zapaljivoj površini, pridržavajte se gornjih uputa.
- Priključivanje Highbay rasvjetnog tijela na električnu mrežu dopušteno je isključivo uz ugradnju i zaštitu prema važećim zakonskim propisima i normama.
- Prije diranja Highbay rasvjetnog tijela ili obavljanja održavanja ili popravaka, rasvjetno tijelo treba isključiti s mrežnog napajanja. To može učiniti isključivo stručna osoba, osposobljena sukladno važećim zakonskim propisima o potrebnim kvalifikacijama za takve aktivnosti.
- Ne koristite Highbay rasvjetna tijela bez zaštitnog stakla.
- Zaštita od opasnog kontaktnog napona osigurava se putem priključivanja na neutralni vodič.
- Vanjski savitljivi kabel za rasvjetno tijelo nije zamjenjiv; ako se taj kabel ošteti, rasvjetno tijelo se više ne smije koristiti i mora se zamijeniti.
- Izvor svjetla ovog rasvjetnog tijela nije zamjenjiv; na kraju životnog vijeka izvora svjetla, mora se zamijeniti cijelo rasvjetno tijelo.

- Uz rasvjetno tijelo ne dobiva se priključna kutija. Ugradnja može zahtijevati pomoć kvalificirane osobe.
- Pozor – rizik od strujnog udara.

Ne bacajte električne uređaje kao nerazvrstani komunalni otpad, koristite centre za sakupljanje razvrstanog otpada. Za aktualne informacije o centrima za sakupljanje otpada kontaktirajte lokalne vlasti. Ako se električni uređaji odlože na deponije otpada, opasne materije mogu prodrijeti u podzemne vode i ući u lanac ishrane i oštetiti vaše zdravlje.

## DE | LED-Hallenleuchte (Highbay)

LED-Highbay ist zur Montage auf einem festen Untergrund bzw. zum Aufhängen im Innen- und Außenbereich bestimmt. Abdeckung: IP65 – für den Außenbereich

### Methode A: Augenschraube

Schrauben Sie die mit einer Unterlegscheibe versehene Augenschraube auf die Leuchte.

Hängen Sie die Leuchte fest am Haken ein.

Schließen Sie das Versorgungskabel an: Braun – Phase, Blau – Null, Grün – Schutzleiter; Schließen Sie das Kabel an der Dimmersteuerung an: Violett – Dim+, Rosa – Dim-

### Methode B: Trapezhalterung

1. Lösen Sie die Zusatzschrauben auf der Rückseite der Leuchte.
2. Setzen Sie die Halterung auf den Montagesockel, nehmen Sie die Schrauben, deren Größe der Größe der Löcher im Montagesockel entspricht, aus dem Montageset zur Halterung und verschrauben Sie diese in den Montagesockel.
3. Ziehen Sie die Schrauben mit Hilfe eines Inbusschlüssels an.
4. Anschließend ziehen Sie die Zusatzschrauben auf der Rückseite der Leuchte an.
5. Stellen Sie die Halterung auf den gewünschten Winkel ein und ziehen Sie die seitlichen Schrauben an.
6. Bohren Sie an den entsprechenden Stellen Löcher in die Decke und schrauben Sie die Spreizschrauben ein.
7. Setzen Sie die Halterung auf die Spreizschrauben auf.
8. Setzen Sie anschließend Unterlegscheiben und Muttern auf die Spreizschrauben auf und ziehen Sie diese fest an.
9. Schließen Sie das Versorgungskabel an: Braun – Phase, Blau – Null, Grün – Schutzleiter. Schließen Sie das Kabel an der Dimmersteuerung an: Violett – Dim+, Rosa – Dim-

Montagehöhe 2,5 m

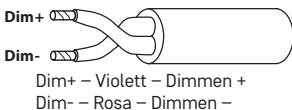
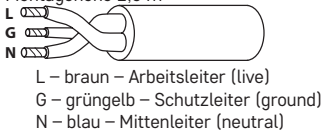

Das Dimmen kann auf zweierlei Weise mit Hilfe von Konverter ZU9001 und ZU9002 – 0–10 V und DALI gelöst werden .

EMOS spol. s r.o. izjavljuje da su uređaj ZU210.12, ZU210.9, ZU210.6, ZU215.12, ZU215.9, ZU215.6, ZU220.12, ZU220.9, ZU220.6 sukladni osnovnim zahtjevima i ostalim važećim odredbama Direktive. Upotreba uređaja dopuštena je u zemljama članicama EU. Izjava o sukladnosti nalazi se na adresi <http://www.emos.eu/download>.

### Montage der Konverter

ZU9001 ist ein isolierter Signalwandler, der den Einsatz einer 0–10 V Dimmung ermöglicht.

ZU9002 ist ein isolierter Signalwandler, der das DALI Signal auf die Ausgabe von 0–10 V transformiert. Entspricht dem DALI Protokoll IEC62386-101/101/207.

1. Drehen Sie die Abdeckung nach links und heben Sie sie heraus, um sie abzunehmen.
2. Setzen Sie den Konverter in die Schnittstelle ein und drehen Sie im Uhrzeigersinn. Drehen Sie so lange in einem beliebigen Winkel bis der Konverter einrastet. Danach drehen Sie weiter im Uhrzeigersinn bis er nicht weiter gedreht werden kann.

**ACHTUNG!!! Schließen Sie die Netzspannung auf keinen Fall an den Leiter an, welcher für die Dimmsteuerung bestimmt ist. Dadurch kann die Leuchte zerstört werden.**

### Wartungshinweise:

Vor einer Wartung die Lampe ausschalten und warten, bis sie auskühlt.

Zum Reinigen ein feuchtes, weiches Tuch benutzen.

Die Lampe nie in Wasser oder andere Flüssigkeit tauchen.

Während der Wartung die allgemeinen Arbeitsschutzregeln einhalten und vorsichtig vorgehen.

### HINWEIS

- Wenn das biegbare Außenkabel oder die Schnur von dieser Leuchte beschädigt ist, sind diese zur Vermeidung von Gefahren ausschließlich vom Hersteller oder dessen Servicetechniker bzw. von einer Person zu ersetzen, welche über die gleiche Qualifikation verfügt.
- Der Austausch der Lichtquelle in dieser Leuchte darf nur vom Hersteller oder dessen Servicetechniker bzw. Von einer Person mit analoger Qualifikation erfolgen.
- Die Leuchte besitzt keine Klemmenleiste. Zur Installation kann Hilfe durch eine qualifizierte Person erforderlich sein.
- Klemmenleiste zum Anschluss an die Stromversorgung: 3-adrig, mit Schrauben oder schraubenlos, sie muss einen festen Anschluss eines Leiters mit einem Querschnitt von 1 mm<sup>2</sup>, ermöglichen, für eine Spannung von mind. 230 V. Zum Anschließen der Leiter sind 2 zusätzliche Klemmen erforderlich.
- Halten Sie einen Abstand von mindestens 1 m zwischen der Highbay-Leuchte und dem zu beleuchtenden Gegenstand oder Fläche ein.
- Falls Sie die Highbay-Leuchte unter einer Überdachung befestigen, ist ein Mindestabstand von 0,2 m zwischen der Leuchtenoberkante und der Dachunterkante einzuhalten.
- Halten Sie bei Verwendung der Highbay-Leuchte auf einer brennbaren Fläche die vorstehenden Hinweise ein.
- Die Highbay-Leuchte darf nur an ein Stromnetz angeschlossen werden, dessen Installation und Sicherung den geltenden Normen entspricht.

- Vor jedem Eingriff bzw. Wartung und Service der Highbay- Leuchte muss diese vom Stromnetz getrennt werden. Dies darf nur von einer SACHKUNDIGEN Person im Sinn der geltenden Verordnungen in Bezug auf die Eignung für diese Tätigkeiten erfolgen.
- Verwenden Sie die Highbay-Leuchte nicht ohne Schutzglas.
- Der Schutz vor gefährlicher Berührungsspannung ist durch die Schutzzerdung gewährleistet.
- Das biegsame Außenkabel bzw. Schnur dieser Leuchte kann nicht ersetzt werden; wenn das Kabel beschädigt ist, muss die Leuchte vernichtet werden.
- Die Lichtquelle dieser Leuchte kann nicht ausgewechselt werden; nach Ende der Lebensdauer dieser Leuchte ist die komplette Leuchte auszuwechseln.
- Die Leuchte besitzt keine Klemmleiste. Zur Installation kann Hilfe durch eine qualifizierte Person erforderlich sein.
- Achtung, Unfallgefahr durch elektrischen Strom.

Die Elektroverbraucher nicht als unsortierter Kommunalabfall entsorgen, Sammelstellen für sortierten Abfall bzw. Müll benutzen. Setzen Sie sich wegen aktuellen Informationen über die jeweiligen Sammelstellen mit örtlichen Behörden in Verbindung. Wenn Elektroverbraucher auf üblichen Mülldeponien gelagert werden, können Gefahrstoffe ins Grundwasser einsickern und in den Lebensmittelumlauf gelangen, Ihre Gesundheit beschädigen und Ihre Gemütlichkeit verderben.

EMOS spol. s r.o. erklärt, dass ZU210.12, ZU210.9, ZU210.6, ZU215.12, ZU215.9, ZU215.6, ZU220.12, ZU220.9, ZU220.6 mit den Grundanforderungen und den weiteren dazugehörigen Bestimmungen der EU-Richtlinie konform ist. Das Gerät kann innerhalb der EU frei betrieben werden. Die Konformitätserklärung finden Sie auf folgender Webseite: <http://www.emos.eu/download>.

## UA | Світлодіодний світильник для високих стель (Highbay)

Світлодіодний світильник Highbay призначений для кріплення на твердій основі також на підвішування вулиці чи в приміщеннях.

Ступінь захисту: IP65 – для зовнішнього середовища

### Метод А: Підвісне кільце

Обережно нагвинтіть підвісне кільце панелькою до світильника.

Підвісьте світильник міцно на гачку.

Підключіть кабель живлення: коричневий – фаза, синій – нуль, зелений – захисний провідник.

Підключіть кабель до регулятора для зменшення яскравості: фіолетовий – Dim+, рожевий – Dim-

### Метод В: Hrazda Спосіб Б: Поперечина

1. Викрутіть допоміжні гвинти на задній стороні світильника
2. На монтажний конектор насадіть кронштейн, з комплекту вийміть гвинти для консоля, їхній розмір відповідає розміру отворів в монтажному кронштейні, і вкрутіть їх в конектор.
3. Дотягніть гвинти шестигранним ключем.
4. Потім дотягніть допоміжні гвинти на задній стороні світильника.
5. Кронштейн налаштуйте під належним кутом та затягніть бічні гвинти.
6. Просвердлите в стелі у відповідних місцях отвори відповідного розміру і вкрутіть в них розтяжні гвинти.
7. На розтяжні гвинти насадіть кронштейн.
8. Потім на розтяжні гвинти насадіть прокладку і гайку та їх загвинтіть.
9. Підключіть кабель живлення: коричневий – фаза, синій – нуль, зелений – захисний провідник. Підключіть кабель до регулятора для зменшення яскравості: фіолетовий – Dim+, рожевий – Dim-

Висота установки 2,5 м.

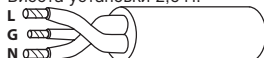

L – коричневий – робочий провідник (live)  
G – зеленожовтий – захисний провід (ground)  
N – синій – середній провідник (neutral)



Dim+ – фіолетовий – Зменшення яскравості +  
Dim- – рожевий – Зменшення яскравості –

Зменшення яскравості можна вирішити двома способами за допомогою конверторів ZU9001 і ZU9002 – 0–10 В та DALI.

### Монтаж конверторів

ZU9001 є ізолюваним перетворювачем сигналу, що дозволяє використовувати зменшення яскравості 0–10 В. ZU9002 є ізолюваним перетворювачем сигналу, який перетворює сигнал DALI у вихід 0–10 В. Відповідає протоколу DALI IEC62386-101/101/207

1. Щоб кришку зняти поверніть її ліворуч та її підніміть.
2. Вставте конвертор до інтерфейсу і поверніть його за годинниковою стрілкою. Обертайте під будь-яким кутом, доки конвертор не зафіксується. Потім продовжуйте повертати за годинниковою стрілкою, доки не вдасться повернути.

**УВАГА!!! Ні в якому разі не підключайте мережеву напругу до проводів призначених для регулювання яскравості. Це може пошкодити світильник.**

### Інструкції по технічному обслуговуванню:

Перед початком технічного обслуговування, вимкніть лампу і почекайте, поки вона охолоне

Для чистення використовуйте вологу м'яку ганчірку Лампу ніколи не опускайте у воду або в іншу рідину.

Під час технічного обслуговування, дотримуйтеся за-гальних правил по безпеці праці, та будьте надзвичайно обережні.

### ЗАУВАЖЕННЯ

- Якщо зовнішній гнучкий кабель або шнур цієї лампи пошкоджені та щоб запобігти небезпеці, його слід замінити виключно виробником або його технічним працівником або людиною, яка має такі ж кваліфікації.
- Джерело світла в цьому світильнику може бути замінено тільки виробником або його контрактним технічним працівником або відповідною кваліфікованою особою.
- Світильник немає клемної колодки. Для установки може знадобитися допомога кваліфікованого фахівця.
- Клемний блок для підключення до джерела живлення: 3-х провідний з гвинтами або без гвинтів, що дозволяє фіксоване підключення провідника профілем

1 mm<sup>2</sup> для напруги мін. 230 В. Для з'єднання провідників з затемненням, потрібні дві додаткові клеми.

- Тримайте відстань між світильником High Bay і пред-метом або площиною, котру освітлює, на відстані не менше 1 м.
- Якщо ви встановите світильник High Bay під дахом, тримайте мінімальну відстань 0,2 м між верхньою частиною світильника і нижньою стороною даху.
- Під час використання світильника High Bay на вогнебезпечній поверхні дотримуйтесь попередніх інструкцій.
- Світильник High Bay може підключатися тільки до електромережі, установка та захист якої відповідає чинним стандартам.
- Перед будь-яким втручанням у світильник High Bay, або технічним обслуговуванням та сервісом, світильник повинен бути відключений від електромережі. Це може робити тільки та особа фахівець, котра компетена в діючих правилах та здібна цю працю виконувати.
- Світильником High Bay не користуйтеся без захисного скла.
- Захист від небезпечної напруги дотиком забезпечується „обнуленням“.
- Зовнішній гнучкий кабель або шнур цього світильника не можна замінювати; якщо шнур пошкоджений, світильник має бути знищений.

- Джерело світла цього світильника не замінюється; після закінчення терміну служби світильника, його необхідно цілий замінити.
- Світильник не має клемної коробки. Установка може зажадати допомоги кваліфікованої особи.
- Увага, небезпека ураження електричного струму.

Не викидуйте електричні пристрої як несортвані комунальні відходи. користуйтеся місцями збору комунальних відходів. За актуальною інформацією про місця збору звертайтеся до установ за місцем проживання. Якщо електричні пристрої розміщені на місцях з відходами, то небезпечні речовини можуть проникати до підземних вод і дістатися до харчового обігу та пошкоджувати ваше здоров'я.

EMOS spol. s r.o. повідомляє, що ZU210.12, ZU210.9, ZU210.6, ZU215.12, ZU215.9, ZU215.6, ZU220.12, ZU220.9, ZU220.6 відповідає основним вимогам та іншим відповідним положенням Директиви. Пристроєм можливо користуватися в ЄС. Декларація відповідності являється частиною інструкції для користування або можливо її знайти на веб-сайті <http://www.emos.eu/download>.

## ROIMD | Lampă LED pentru tavane înalte (Highbay)

LED Highbay este destinat pentru montaj pe bază solidă sau pentru atârănare în spații exterioare sau interioare.

Protecție: IP65 – pentru mediu exterior

### Metoda A: Ochi de atârănare

Înșurubați pe lampă ochiul de atârănare dotat cu șaibă.

Fixați bine lampa pe cârlig.

Conectați cablul de alimentare: maro – fază, albastru – nul, verde – conductor de protecție; Conectați cablul la comanda timerului: Violet – Dim+, roz – Dim-

### Metoda B: Bârnă

1. Deșurubați șuruburile ajutătoare pe partea din spate a lămpii.
2. Pe conectorul de montaj aplicați suportul, din chitul pentru suport scoateți șuruburile, a căror mărime corespunde cu mărimea găurilor în conectorul de montaj, și înșurubați-le în conector.
3. Cu ajutorul cheii imbus strângeți șuruburile.
4. Apoi strângeți șuruburile ajutătoare pe partea din spate a lămpii.
5. Suportul îl reglați în unghi corespunzător și strângeți șuruburile.
6. În locurile corespunzătoare executați în tavan găuri de mărime adecvată și în acestea înșurubați șuruburi extensive.
7. Pe șuruburile extensive aplicați suportul.
8. Apoi pe șuruburile extensive așezați șaibele și piulițele și strângeți-le.
9. Conectați cablul de alimentare: maro – fază, Albastru – nul, verde – conductor de protecție. Conectați cablul la comanda timerului: violet – Dim+, roz – Dim-

Înălțimea de montaj 2,5 m.



L – maro – conductor de lucru (live)

G – verde-galben – conductor de protecție (ground)  
N – albastru – conductorul mijlociu (neutral)



Dim+ – violet – Dimmare +  
Dim- – roz – Dimmare –

Dimmarea poate fi soluționată în două moduri cu ajutorul convertoarelor ZU9001 și ZU9002 – 0–10 V și DALI.

### Montajul convertoarelor

ZU9001 este convertorul izolat al semnalului, care facilitează folosirea dimmerului 0–10 V.

ZU9002 este convertorul izolat al semnalului, care transformă semnalul DALI pe ieșirea 0–10 V. Corespunde cu protocolul DALI IEC62386-101/101/207.

1. Rotiți capacul spre stânga și ridicați-l, pentru a-l îndepărta.
2. Introduceți convertorul în interfață și rotiți-l în sensul acelor de ceasornic. Rotiți în orice unghi, până ce convertorul se fixează. Continuați apoi, rotind în sensul acelor de ceasornic, până când reușiți rotirea.

**ATENȚIE!!! În niciun caz nu conectați tensiunea de rețea la conductorii destinați pentru comanda dimării. Există pericol de distrugere a lămpii.**

### Indicații pentru întreținere:

Înainte de începerea întreținerii stingeți lumina și așteptați să se răcească.

Pentru curățare folosiți cârpă fină umedă.

Nu scufundați lampa în apă sau în alte lichide.

În timpul întreținerii respectați regulile generale de securitate a muncii și fiți precauți.

### AVERTIZARE

- Dacă cablul flexibil extern sau cordonul acestei lămpi sunt deteriorate, pentru evitarea pericolului acestea trebuie înlocuite în exclusivitate de către producător sau tehnicianul de service al acestuia ori o persoană cu calificare identică.

- Sursa de lumină în această lampă o poate înlocui doar producătorul sau tehnicianul de service al acestuia ori o persoană cu calificare asemănătoare.
- Lamp Placă de borne pentru conectarea alimentării: cu 3 borne cu șurub sau fără șurub, facilitând conectarea fixă a conductorului cu secțiunea 1 mm<sup>2</sup>, pentru tensiune min. 230 V. Pentru conectarea conductoarelor la dimmer sunt necesare alte 2 borne. a nu are bloc de borne. Instalarea poate solicita ajutorul unei persoane calificate.
- Respectați distanța minimă de 1 m între lampa Highbay și obiectul ori suprafața luminată.
- Dacă amplasați lampa Highbay sub acoperiș, între partea superioară a lămpii și partea inferioară a acoperișului păstrați distanța minimă de 0,2 m.
- În cazul utilizării lămpii Highbay pe o suprafață inflamabilă respectați indicațiile de mai sus.
- Lampa Highbay se poate conecta doar la rețeaua electrică a cărei instalație și protecție corespunde normelor valabile.
- Înainte de orice intervenție la lampa Highbay ori efectuarea întreținerii și mentenanței lampa trebuie deconectată de la rețeaua electrică. Această activitate o poate efectua doar o persoană INSTURITĂ în sensul ordonanțelor valabile privind competența în activitate.
- Nu folosiți lampa Highbay fără sticla de protecție.

- Protecția împotriva electrocutării este asigurată prin „nulare”.
- Cablul flexibil sau cordonul acestei lămpi nu sunt înlocuibile; în cazul deteriorării cordonului, lampa trebuie casată.
- Sursa de lumină a acestei lămpi nu este schimbabilă; după încetarea viabilității acestei lămpi, aceasta trebuie înlocuită în întregime.
- Lampa nu are placă de borne. Instalarea poate necesita ajutorul unei persoane calificate.
- Atenție, pericol de electrocutare.

Nu aruncați consumatorii electrici la deșeurile comunale nesortate, folosiți bazele de recepție a deșeurilor sortate. Pentru informații actuale privind bazele de recepție contactați organele locale. Dacă consumatorii electrici sunt depozitați la stocuri de deșeurile comunale, substanțele periculoase se pot infi ltra în apele subterane și pot să ajungă în lanțul alimentar, periclitând sănătatea și confortul dumneavoastră.

EMOS spol. s r.o. declară, că ZU210.12, ZU210.9, ZU210.6, ZU215.12, ZU215.9, ZU215.6, ZU220.12, ZU220.9, ZU220.6 este în conformitate cu cerințele de bază și alte prevederi corespunzătoare ale directivei. Aparatul poate fi utilizat liber în UE. Declarația de conformitate sau se poate găsi pe paginile <http://www.emos.eu/download>.

## LT | Pramoninių šviestuvų LED šviestuvo tvirtinimas (Highbay)

Šviesos diodų šviestuvą galima įmontuoti į vientisą pagrindą arba pakabinti tiek lauke, tiek viduje.

Atsparumo klasė IP65 – naudojimui lauke

### Montavimas

#### Metodas A. Kilpa

Sumontuokite kablį su tarpikliu šviestuvui nurodytoje vietoje. Užkabinkite šviestuvą ant kablo.

1 laidų sujungimo schema maitinimui: L – rudas, N – mėlynas, G – žalias. 2 laidų sujungimo schema pritemdymo funkcijai: violetinis – Dim+, rozė – Dim-.

#### Metodas B. Laikiklis

1. Įrankiu atsukite varžtus, esančius ant tvirtinimo krašto.
2. Uždėkite laikiklį ant tvirtinimo jungties, paimkite tvirtinimo jungtį atitinkančius varžtus iš laikiklio komplekto ir jais priveržkite tvirtinimo jungtį.
3. Varžtus priveržkite šėšiakampiu veržliarakčiu.
4. Įrankiais priveržkite pagalbinius varžtus, esančius ant tvirtinimo krašto.
5. Pareguliuokite laikiklį, kad jis būtų montuoti tinkamu kampu ir priveržkite tvirtinimo varžtus laikiklio šone.
6. Lubose išgręžkite atitinkamo dydžio skylės varžtams ir į skylės įkiškite skečiamuosius varžtus.
7. Skečiamąjį varžtą sulgyvuokite su laikiklio tvirtinimo skylė ir prakiškite pro laikiklio tvirtinimo skylę.
8. Priveržkite skečiamąjį varžtą poveržlę ir veržlę.
9. 1 laidų sujungimo schema maitinimui: Ruda-L; mėlyna-N; žalia-G; 2 laidai pritemdymui: violetinis – Dim+, rozė – Dim-

Instaliavimo aukštis 2,5 m.



L – rudas – fazinis laidas

G – žalias ir geltonas – žemėnimo laidas  
N – mėlynas – neutralus laidas



Dim+ – violetinis – Pritemdymas +  
Dim- – rozė – Pritemdymas –

Pritemdymą galima įgyvendinti dviem būdais naudojant keitiklius ZU9001 ir ZU9002: 0–10 V, DALI.

### Keitiklių montavimas

ZU9001 yra izoliuotas signalo keitiklis, leidžiantis naudoti 0–10 V pritemdymą.

ZU9002 yra izoliuotas signalo keitiklis, keičiantis DALI signalą į 0–10 V išvestį. Jis atitinka DALI protokolą IEC62386-101/101/207.

1. Pasukite dangtį į kairę ir pakelkite, kad nuimtumėte.
2. Įkiškite valdiklio jungtį į sąsają, pasukite valdiklį pagal laikrodžio rodyklę. Pasukite bet kokių kampų, kol valdiklis įsistatys į vidų. Tuomet toliau iki galo sukite laikrodžio rodyklės kryptimi.

**DĖMESIO!** Jokių būdu neprijunkite elektros tinklo įtampos prie laidininkų, skirtų šviesai reguliuoti. Galite sugadinti šviestuvą.

### Priežiūros instrukcijos:

Prieš atlikdami priežiūros darbus, išjunkite lempą ir palaukite, kol atvės.

Valykite ją minkšta drėgna šluoste.

Nemerkite lempos į vandenį ar kitus skysčius.

Atlikdami priežiūros darbus, laikykitės bendrųjų darbų saugos taisyklių ir būkite atsargūs.

### DĖMESIO

- Jei pažeistas šio šviestuvo išorinis lankstusis kabelis ar laidas, siekiant išvengti pavojaus, jį pakeis gamintojas, jo

techninės priežiūros paslaugas teikiantis partneris arba kvalifikuotas asmuo.

- Šio šviestuvo šviesos šaltinį gali keisti tik gamintojas, jo techninės priežiūros paslaugas teikiantis partneris arba kvalifikuotas asmuo.
- Jungčių blokas nepridedamas. Įrengiant gali tekti kreiptis patarimo į kvalifikuotą asmenį.
- Gnybtų blokas maitinimo prijungimui: 3 prisukamo arba neprisukamo tipo gnybtai, skirti 1,0 mm<sup>2</sup> skerspjuvio laidininkams, mažiausiai 230 V įtampai. Norint montuoti su prijungtais pritemdymo valdymo laidais, reikalingi papildomi 2 gnybtai.
- Išlaikykite ne mažesnę kaip 1 m atstumą nuo šviestuvo iki objekto ar paviršiaus, kurį norite apšviesti.
- Jei šviestuvą įrengiate po stogu, išlaikykite ne mažesnę kaip 0,2 m atstumą nuo viršutinės šviestuvo pusės iki stogo apačios.
- Naudodami šviestuvą ant degaus paviršiaus, vadovaukitės pirmiau pateiktomis instrukcijomis.
- Šviestuvus gali būti prijungtas tik prie apsaugoto elektros tinklo, įrengto pagal galiojančius reglamentus ir standartus.
- Šviestuvus turi būti atjungtas nuo maitinimo šaltinio prieš atliekant bet kokius jo taisyms ar priežiūros veiksmus. Šiuos darbus gali atlikti tik patyręs / išmanantis asmuo, turintis atitinkamą tokiems darbams reikiamą kvalifikaciją.

- Nenaudokite šviestuvo be apsauginio stiklo.
- Apsauga nuo pavojingo įtampos sąlyčio užtikrinama prijungiant prie neutralaus laidininko.
- Šviestuvo išorinio lanksčiojo kabelio negalima pakeisti. Jei kabelis pažeistas, šviestuvą reikia išmesti.
- Šviestuvo šviesos šaltinio negalima pakeisti. Pasibaigus šviesos šaltinio eksploatavimo laikui, reikia keisti visą šviestuvą.
- Šviestuvus parduodamas be jungiamosios dėžutės. Įrengiant gali tekti kreiptis pagalbos į kvalifikuotą asmenį.
- Atsargiai – elektros smūgio pavojus.

Nemeskite kartu su buitinėmis atliekomis. Pristatykite į specialius rūšiuojamoms atliekoms skirtus surinkimo punktus. Susisiekiite su vietinėmis valdžios institucijomis, kad šios suteiktų informaciją apie surinkimo punktus. Jei elektroniniai prietaisai yra išmetami atliekų užkasimo vietose, kenksmingos medžiagos gali patekti į gruntinius vandenius, o paskui ir į maisto grandinę, ir tokiu būdu pakenkti žmonių sveikatai.

EMOS spol. s r.o. deklaruoja, kad ZU210.12, ZU210.9, ZU210.6, ZU215.12, ZU215.9, ZU215.6, ZU220.12, ZU220.9, ZU220.6 atitinka pagrindinius Direktyvos reikalavimus ir susijusias nuostatas. Prietaisą galima laisvai naudoti ES. Atitikties deklaraciją galima rasti adresu <http://www.emos.eu/download>.

## LV | LED gaismeklā stiprinājums augstu griestu apgaismojumam (Highbay)

LED augstiem griestiem ir paredzētas uzstādīšanai uz cietas pamatnes vai piekāršanai gan iekštelpās, gan ārā. IP65 – paredzēts lietošanai ārā apstākļos.

### Uzstādīšana

#### A metode: cilpa

Rūpīgi uzstādiēt gaismeklim norādītajā vietā cilpu ar blīvi. Rūpīgi uzkariniet gaismekli uz āķa. Aizvelciet 1. vadu līdz strāvas padeves kabelim: brūns – L; zils – N; zaļš – G; 2. vadu līdz gaismmainim: violets – Dim +; rožinis – Dim –.

#### B metode: kronšteins

1. Izmantojiet instrumentu, lai atskrūvētu ārējās skrūves stiprinājuma malā.
2. Novietojiet kronšteinu uz stiprinājuma savienotāja, paņemiet skrūves, kas atbilst stiprinājuma savienotājam no kronšteina komplekta, un ieskrūvējiet tās stiprinājuma savienotājā.
3. Izmantojiet sešstūra atslēgu, lai pievilktu skrūves.
4. Izmantojiet instrumentus, lai pievilktu ārējās skrūves uz stiprinājuma malas.
5. Noregulējiet kronšteinu pareizajā uzstādīšanas leņķī un pievelciet stiprinājuma skrūves kronšteina pusē.
6. Griestos izurbiet caurumus skrūvēm atbilstīgi ieteicamajam izmēram, tad caurumos ievietojiet dibēļus.
7. Savietojiet dibēli ar kronšteina stiprinājuma caurumu, tad izveriet to cauri kronšteina stiprinājuma caurumam.
8. Pievelciet dibēļa paplāksni un uzgriezni.
9. Aizvelciet 1. vadu līdz strāvas padeves kabelim: brūns – L; zils – N; zaļš – G; 2. vadu līdz gaismmainim: violets – Dim +; rožinis – Dim –.

Uzstādīšanas augstums: 2,5 m.



- L – rudas – fazinis laids
- G – zaļais ir geltonas – zemesinimo laids
- N – mēlynas – neutralus laids



- Dim+ – violets – aptumšošana +
- Dim- – rožinis – aptumšošana -

Izmantojot pārveidotājus ZU9001 un ZU9002, aptumšošanu var veikt divējādi: 0–10 V, DALI.

#### Pārveidotāju uzstādīšana

ZU9001 ir izolēts signāla pārveidotājs, kas ļauj izmantot 0–10 V aptumšošanu.

ZU9002 ir izolēts signāla pārveidotājs, kas pārveido DALI signālu uz 0–10 V izvadi. Tas atbilst DALI protokolam IEC62386-101/101/207.

1. Pagrieziet vāciņu pa kreisi un noceliet to, lai noņemtu.
2. Ievietojiet kontrolera savienotāju saskarnē un pagrieziet kontrolleri pulksteņrādītāju kustības virzienā. Pagrieziet jebkurā leņķī, līdz kontrolera ierīce iegulstas iekšā. Pēc tam turpiniet griezt pulksteņrādītāju kustības virzienā, līdz to vairs nevar pagriezt.

**UZMANĪBU! Nekādā gadījumā nepieslēdziet elektrotīkla spriegumu vadītājiem, kas ir paredzēti aptumšošanas vadīšanai. Pastāv risks iznīcināt gaismekli.**

## Apkopes instrukcijas:

Pirms apkopes izslēdziet lampu un pagaidiet, līdz tā ir atdzisusi.

Tīriet to ar mīkstu, mitru drānu.

Nekad neiemērciet lampu ūdenī vai citos šķidrumos.

Apkopes laikā ievērojiet vispārīgus drošības noteikumus un ievērojiet piesardzību.

## UZMANĪBU

- Ja šī gaismekļa ārējais elastīgais kabelis vai vads ir bojāts, to nomainīt ir atļauts tikai ražotājam vai tā servisa pārstāvim, vai līdzīgi kvalificētai personai, lai neradītu bīstamību.
- Šajā gaismeklī esošo gaismas avotu ir atļauts nomainīt tikai ražotājam vai tā servisa pārstāvim, vai līdzīgi kvalificētai personai.
- Termināļa bloks nav iekļauts. Uzstādīšanai var būt nepieciešama kvalificētas personas palīdzība.
- Spaiļu bloks barošanas bloka pieslēgšanai: trīs skrūves tipa vai ne skrūves tipa spaiļes, paredzētas šķērsgrīzuma diapazonam līdz 1,0 mm<sup>2</sup> (ieskaitot) un minimālajam spriegumam 230 V. Lai uzstādītu, savienojot ar aptumšošanas vadības vadiem, ir nepieciešamas divas papildu spaiļes.
- Levārojiet vismaz 1 m attālumu starp griestu gaismekli un priekšmetu vai virsmu, kuru vēlaties izgaismot.
- Uzstādot griestu gaismekli zem jumta, ievērojiet minimālo attālumu 0,2 m starp gaismekļa augšējo malu un jumta apakšējo daļu.
- Ja izmantojat gaismekli uz uzliesmojošas virsmas, ievērojiet iepriekš minētos norādījumus.
- Griestu gaismekli drīkst pievienot elektrotīklam tikai tad, ja uzstādīšana tiek veikta atbilstīgi spēkā esošajiem

noteikumiem un standartiem un tiek ievērota nepieciešamā drošība.

- Pirms labot griestu gaismekli vai veikt tā apkopi vai remontu, pārliecinieties, ka tas nav pievienots elektrotīklam. Labošanu ir atļauts veikt vienīgi pieredzējušai/mācītai personai saskaņā ar šādu darbību veikšanai atbilstošās kvalifikācijas spēkā esošajiem noteikumiem.
- Nelietojiet griestu gaismekli bez aizsargstikla.
- Aizsardzību pret bīstamo kontaktu spriegumu nodrošina savienojums ar neitrālu vadītāju.
- Gaismekļa ārējais elastīgais kabelis nav nomaināms; ja kabelis ir bojāts, gaismeklis ir jālikvidē.
- Gaismekļa gaismas avots nav nomaināms; pēc gaismekļa dzīves cikla beigām viss gaismeklis ir jānomaina.
- Gaismeklis nav aprīkots ar spaiļu kārbu. Uzstādīšanai var būt nepieciešama kvalificētas personas palīdzība.
- Uzmanību! Elektriskā trieciena risks.

Neizmetiet kopā ar sadzīves atkritumiem. Šim nolūkam izmantojiet īpašus atkritumu šķirošanas un savākšanas punktus. Lai gūtu informāciju par šādiem savākšanas punktiem, sazinieties ar vietējo pašvaldību. Ja elektroniskās ierīces tiek likvidētas izgāztuvē, bīstamas vielas var nonākt pazemes ūdeņos un tālāk arī barības ķēdē, kur tās var ietekmēt cilvēka veselību.

EMOS spol. s r.o. apliecina, ka ZU210.12, ZU210.9, ZU210.6, ZU215.12, ZU215.9, ZU215.6, ZU220.12, ZU220.9, ZU220.6 atbilst Direktīvas pamatprasībām un pārējiem atbilstošajiem noteikumiem. Ierīci var brīvi lietot ES. Atbilstības deklarācija ir pieejama <http://www.emos.eu/download>.

## EE | LED-valgustusseade kõrgjoaga valgusti jaoks (Highbay)

LED-tööstusvalgusti on ette nähtud paigaldamiseks tugevale alusele või riputamiseks siseruumidesse ja õuealale. Kaitseaste IP65 – välitingimustes kasutamiseks

### Paigaldamine

#### Meetod A: aas

Paigaldage aas tihediga valgusti süvendisse ettenähtud asendis.

Riputage valgusti süvend konksu külge.

Kaabeldus 1 toiteallika kaablile: pruun-L sinine-N; roheline-G. Juhe 2 hämardile: lilla – hämardi+, roosa – hämardi-.

#### Meetod B: klamber

- Keerake tööriista abil lahti kinnitusserva abikruvid.
- Asetage kronstein kinnituspistikule, võtke kronsteini komplektist kinnituspistikule vastavad kruvid ja keerake need kinnituspistikusse.
- Kasutage kruvide pingutamiseks kuuskantvõtit.
- Kasutage tööriistu kinnitusserva abikruvide pingutamiseks.
- Reguleerige kronstein õige paigaldusnurga alla ja keerake kinnituskruvid kinni kronsteini küljel.
- Puurige kruviaugud ilakke vastavalt soovitatud suurusele, seejärel keerake aukudesse tüübid.
- Joondage tüübel kronsteini kinnitusavaga ja seejärel läbistage kronsteini kinnitusava.
- Pingutage laienduskrui seib ja mutter.

- Kaabeldus 1 toiteallika kaablile: pruun-L sinine-N; roheline-G. Kaabeldus 2 hämardile: lilla – hämardi+, roosa – hämardi-.

Paigalduskõrgus 2,5 m.



L – pruun – voolu all olev juhe

G – roheline&kollane – maandusjuhe (maandatud)

N – sinine – neutraalne juhe



Hämardi+ – lilla – hämardus+  
Hämardi- – roosa – hämardus-  
Hämardada saab kahel moel konverterite ZU9001 ja ZU9002 abil. 0–10 V, DALI

#### Konverterite paigaldamine

ZU9001 on isoleeritud signaalikonverter, mis võimaldab kasutada 0–10 V hämardust.

ZU9002 on isoleeritud signaalikonverter, mis muudab DALI signaali 0–10 V väljundiks. See vastab DALI protokollile IEC62386-101/101/207.

- Pöörake katet vasakule ja tõstke väljapoole, et see maha võtta.



- Sisestage kontrolleri konektor liidesesse ja pöörake kontrolleri seadet päripäeva. Pöörake ükskõik millise nurga all, kuni kontrolleri seade paika saab. Seejärel pöörake päripäeva, kuni pööramine ei ole enam võimalik.

**TÄHELEPANU!** Ärge mitte mingil juhul ühendage vooluvõrku juhte, mis on ette nähtud hämarduse reguleerimiseks. See võib valgustit kahjustada.

### Hooldusjuhised:

Enne hooldamist lülitage lamp välja ja oodake kuni see on maha jahtunud.

Puhastamiseks kasutage pehmet niisket lappi.

Ärge kunagi kastke lampi vette ega muudesse vedelikesse. Hooldamise ajal järgige üldiseid tööohutusnõudeid ja olge väga ettevaatlik.

### HOIATUS

- Kui selle valgusti väline paindkaabel või -juhe on kahjustatud, peab selle ohu vältimiseks asendama ainult tootja või tema esindaja või mõni muu sarnase kvalifikatsiooniga isik.
- Selle valgusti valgusallika võib välja vahetada ainult tootja, tema esindaja või mõni muu sarnase kvalifikatsiooniga isik.
- Komplekt ei sisalda klemmiplokki. Paigaldamisel võib olla vaja kvalifitseeritud spetsialisti abi.
- Klemmiplakk toiteallikaga ühendamiseks: 3 kruvi – ja mittekrivi tüüpi klemmi, kasutuseks ristõikega 1,0 mm<sup>2</sup> ja min 230 V pingega. Koos hämardust reguleerivate juhtmetega paigaldamiseks on vajalikud veel kaks klemmi.
- Jälgige, et tööstusvalgusti jääks valgustatavast esemest või pinnast vähemalt 1 m kaugusele.
- Kui paigaldate tööstusvalgusti katuse alla, siis jälgige, et tööstusvalgusti ülaoasa jääks katuse alaosaast vähemalt 0,2 m kaugusele.
- Kui kasutate tööstusvalgustit kergsüttival pinnal, siis järgige ülalolevaid juhiseid.

- Tööstusvalgusti võib ühendada ainult elektrivõrguga, mille paigaldamine ja kaitse on kooskõlas kehtivate eeskirjade ning standarditega.
- Enne tööstusvalgusti eemaldamist või holdu – ja remonditööde tegemist tuleb valgusti elektrivõrgust eemaldada. Seda võib teha ainult vastavate teadmiste/kogemustega isik, kes on kursis selliseid toiminguid käsitlevate kehtivate eeskirjadega.
- Ärge kasutage tööstusvalgustit ilma kaitsekaasita.
- Kaitse ohtliku kontaktipinge eest on tagatud ühendatud neutraaljuhiga.
- Valgusti välist paindkaablit ei saa asendada; kui see kaabel saab kahjustada, tuleb valgusti kasutuselt kõrvaldada.
- Valgusti valgusallikaid ei saa asendada; kui valgusti tööiga saab läbi, tuleb kogu valgusti asendada.
- Valgustiga ei ole kaasas klemmiarp. Paigaldamisel võib olla vaja kvalifitseeritud spetsialisti abi.
- Ettevaatust! Elektrilöögi oht.

Ärge visake ära koos olmejäätmega. Kasutage spetsiaalseid sorteeritud jäätmete kogumispunkte. Teavet kogumispunktide kohta saate kohalikul omavalitsuselt. Elektroofuudiseadmete prügimäele viskamisel võivad ohtlikud ained pääseda põhjavette ja seejärel toiduahelasse ning mõjutada nii inimeste tervist.

EMOS spol. s r.o. kinnitab, et toode koodiga ZU210.12, ZU210.9, ZU210.6, ZU215.12, ZU215.9, ZU215.6, ZU220.12, ZU220.9, ZU220.6 on kooskõlas direktiivi nõuete ja muude sätetega. Seda seadet tohib ELi riikides vabalt kasutada. Vastavusdeklaratsioon on osa kasutusjuhendist ja see on leitav ka kodulehel <http://www.emos.eu/download>.

## BG | LED осветително тяло за помещения с високи тавани (Highbay)

LED осветителното тяло за помещения с високи тавани е проектирано за монтаж на здрава повърхност или за висящ монтаж на закрито и на открито.

Степен на защита IP65 – за използване на открито

### Монтаж

#### Метод А: Ухо

Монтирайте ухото с уплътнението към осветителното тяло в посоченото положение.

Закачете осветителното тяло на куката.

Проводник 1 към захранващия кабел: Кафяв-L; Син-N; Зелен-G; Проводник 2 към димера: Лилав – Dim+, розово – Dim-.

#### Метод В: Конзола

- Използвайте инструмент, за да развийте допълнителните винтове на монтажния ръб.
- Поставете скобата върху монтажния конектор, вземете винтовете, съответстващи на монтажния съединител от комплекта скоби, и ги завийте в монтажния конектор.
- Използвайте шестстенен ключ, за да затегнете винтовете.
- Използвайте инструменти, за да затегнете допълнителните винтове на монтажния ръб.

- Регулирайте скобата до подходящ ъгъл на монтаж и затегнете монтажните винтове от страни на скобата.
- Пробийте отвори за винтовете в тавана според препоръчителните размери и след това вкарайте дюбелите в отворите.
- Подравнете дюбела с монтажния отвор на скобата, след което го прекарайте през монтажния отвор на скобата.
- Затегнете шайбата и гайката на дюбела.
- Проводник 1 към захранващия кабел: Кафяв-L; Син-N; Зелен-G; Окабеляване 2 за регулиране на силата на светлинния поток: Лилав – Dim+, розово – Dim-

Височина на монтиране 2,5 m.

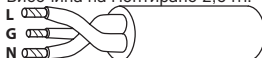

L – кафяв – Фазен проводник

G – кафяв – Фазен проводник

N – син – Нулев проводник



Dim+ – лилав – Увеличаване на силата на светлинния поток

Dim- – розово – Намаляване на силата на светлинния поток

Регулирането на силата на светлинния поток се осъществява по два начина чрез преобразуватели ZU9001 и ZU9002: 0–10 V, DALI.

### Монтиране на преобразувателите

ZU9001 е изолиран преобразувател на сигнал, който позволява да се използва регулиране на силата на светлинния поток в диапазона 0–10 V.

ZU9002 е изолиран преобразувател на сигнал, преобразуващ сигнала DALI в изходно напрежение 0–10 V. Той е в съответствие с протокола DALI IEC62386-101/101/207.

1. Завъртете капака наляво и го повдигнете, за да го свалите.
2. Вкарайте конектора на контролера в интерфейса и завъртете контролера по часовниковата стрелка. Завъртете под какъвто и да е ъгъл, докато контролерът падне вътре. След това продължете да въртите по часовниковата стрелка, докато повече не може да бъде завъртян.

**ВНИМАНИЕ!!! Във никакъв случай не свързвайте към напрежението на захранващата мрежа проводниците, предназначени за управление на затымняването. Има опасност от разрушаване на осветителното тяло.**

### Инструкции за поддръжка:

Преди извършването на дейности по поддръжка на лампата изключете и изчакайте да се охлади.

Почиствайте я с мека, влажна кърпа.

Никога не потапяйте лампата във вода или други течности.

По време на поддръжката спазвайте основните правила за безопасност при работа и бъдете много внимателни.

### ПРЕДУПРЕЖДЕНИЕ

- Ако външният гъвкав кабел или шнур на осветителното тяло е повреден, той трябва да се смени единствено от производителя, негов сервизен агент или квалифициран техник, за да се избегне опасност.
- Лампата в това осветително тяло трябва да се сменя единствено от производителя, негов сервизен агент или квалифициран техник
- Клемният блок не е включен в комплекта. Монтажът може да изисква намесата на квалифициран техник.
- Клемен блок за свързване на захранването: 3 клеми на винт или без винт, одобрени за проводници с обхват на напречното сечение 1,0 mm<sup>2</sup> и напрежение минимум 230 V. За монтиране със свързване на проводници за управление на намаляването на силата на светлината са необходими 2 допълнителни клеми.
- Поддържайте минимално разстояние от 1 метър между осветителното тяло за високо осветление Highbay и обекта или повърхността, които осветявате.

- Ако монтирате осветителното тяло за високо осветление Highbay под покрив, поддържайте минимално разстояние от 0,2 метра между горната страна на осветителното тяло и долната част на покрива.
- Когато използвате осветителното тяло за високо осветление Highbay върху запалима повърхност, спазвайте дадените по-горе инструкции.
- Осветителното тяло за високо осветление Highbay може да бъде свързано само към електрическа мрежа, чийто монтаж и защита отговарят на действащите наредби и стандарти.
- Преди да боравите с осветителното тяло за високо осветление Highbay или да извършвате поддръжка или ремонтни дейности по него, то трябва да бъде изключено от електрическата мрежа. Тези дейности трябва да се извършват само от компетентен/опитен техник съгласно действащите наредби относно необходимата квалификация за подобни дейности.
- Не използвайте осветителното тяло за високо осветление Highbay без предпазното стъкло.
- Защитата срещу опасно контактно напрежение е осигурена чрез свързване към неутрален проводник.
- Външният гъвкав кабел за осветителното тяло не може да бъде сменен; ако кабелът бъде повреден, осветителното тяло трябва да бъде извадено от експлоатация.
- Светлинният източник на това осветително тяло не може да бъде сменен; след края на експлоатационния срок на осветителното тяло, то цялото трябва да бъде сменено.
- Осветителното тяло не включва клемна кутия. Монтирането ѝ може да налага намесата на квалифициран техник.
- Внимание, опасност от електрически удар.

Не изхвърляйте с битовите отпадъци. Използвайте определените пунктове за разделно събиране на отпадъци. Свържете се с местните органи относно пунктовете за събиране на отпадъци. Ако електронните устройства се изхвърлят в депо за отпадъци, опасните вещества могат да достигнат до почвените води и впоследствие до хранителната верига, като по този начин създадат опасност за човешкото здраве.

EMOS spol. s r.o. декларира, че ZU210.12, ZU210.9, ZU210.6, ZU215.12, ZU215.9, ZU215.6, ZU220.12, ZU220.9, ZU220.6 отговаря на основните изисквания и други разпоредби на Директива. Оборудването може да се използва свободно в рамките на ЕС. Декларацията за съответствие е част от това ръководство и може да бъде намерена също на уебсайта <http://www.emos.eu/download>.

## FR | Luminaire à LED pour plafond haut (Highbay)

Le luminaire à LED Highbay a été conçu pour être installé sur un support solide ou pour être suspendu au plafond dans des espaces intérieurs ou extérieurs.

Indice de protection: IP65 – pour les espaces extérieurs

### Installation

#### Méthode A: Œillet de suspension

Visser l'œillet de suspension muni de son embase sur le luminaire, comme indiqué sur la Fig. 1.

Suspendre le luminaire au crochet.

Raccorder le câble d'alimentation: Brun – phase, Bleu – neutre, Vert – câble de mise à la Terre

Raccorder le câble à la commande du dimmage: Violet – Dim+, Rose – Dim-

#### Méthode B: Barre fixe

1. Dévisser les vis auxiliaires qui se trouvent sur la face arrière du luminaire.

- Placer la console sur le connecteur de montage. Dans le kit de la console, sortir les vis dont la taille correspond à celle des orifices du connecteur de montage et les visser dans le connecteur.
- Utiliser une clé Allen pour serrer les vis.
- Serrer ensuite les vis auxiliaires qui se trouvent sur la face arrière du luminaire.
- Orienter la console selon l'angle souhaité et serrer ensuite les vis latérales.
- Percer des orifices de taille appropriée dans le plafond et y visser des vis à expansion.
- Placer la console sur les vis à expansion.
- Placer ensuite des rondelles et des écrous sur les vis à expansion et serrer les écrous.
- Raccorder le câble d'alimentation: Brun – phase, Bleu – neutre, Vert – câble de mise à la Terre.  
Raccorder le câble à la commande du dimmage: Violet – Dim+, Rose – Dim-

Hauteur de montage minimale: 2,5 m.



- L – brun – câble de phase (live)
- G – vert et jaune – câble de mise à la Terre (ground)
- N – bleu – câble du neutre (neutral)



- Dim+ – violet – Dimmage +
- Dim- – rose – Dimmage –

Le dimmage peut être résolu de deux manières différentes, à l'aide de convertisseurs ZU9001 et ZU9002 – 0–10 V et DALI.

### Montage des convertisseurs

ZU9001 est un convertisseur de signal isolé qui vous permet d'utiliser un dimmage 0–10 V.

ZU9002 est un convertisseur de signal isolé qui transforme le signal DALI en sortie 0–10 V. Il correspond à un protocole DALI CEI62386-101/101/207.

- Faire pivoter le cache vers la gauche et le soulever pour le faire sortir.
- Introduire le convertisseur dans l'interface et le faire pivoter dans le sens des aiguilles d'une montre. Le faire pivoter selon un angle quelconque, jusqu'à ce que le convertisseur se clipse. Continuer à le faire pivoter dans le sens des aiguilles d'une montre jusqu'à ce que vous arriviez à le retourner.

**ATTENTION !!! Ne raccordez en aucun cas la tension réseau au câble qui est destiné à la commande du dimmage. Vous risqueriez de détériorer le luminaire.**

### Consignes de maintenance:

Avant de commencer la maintenance, éteindre le luminaire et attendre qu'il refroidisse.

Pour le nettoyage, utiliser un chiffon doux humide.

Ne jamais immerger le luminaire dans de l'eau ni dans aucun autre liquide.

Durant la maintenance, respecter les règles générales relatives à la sécurité du travail et être particulièrement prudents.

### AVERTISSEMENT

- Afin d'éliminer les risques d'accident, si le câble flexible extérieur ou le câble du luminaire sont endommagés, ils ne pourront être remplacés que par le fabricant, par

un technicien de SAV ou par une personne ayant une qualification similaire.

- La source lumineuse de ce luminaire ne pourra être remplacée que par le fabricant, par un technicien de SAV contractuel ou par une personne ayant une qualification similaire.
- Le luminaire ne comporte pas de bornier. Son installation peut nécessiter l'aide d'une personne qualifiée.
- Bornier de raccordement à l'alimentation: 3 bornes à vis ou sans vis, permettant le raccordement fixe d'un câble d'une section de 1 mm<sup>2</sup>, pour une tension min. 230 V. Pour raccorder les câbles au dimmage, il sera nécessaire de disposer de 2 bornes supplémentaires.
- Maintenir une distance d'au moins 1 m entre le luminaire Highbay et les objets ou la surface que vous éclairez.
- Si vous placez le luminaire Highbay sous un abri, il faudra veiller à maintenir une distance minimale de 0,2 m entre le bord supérieur du luminaire et le bord inférieur de l'abri.
- Si vous utilisez le luminaire Highbay sur une surface inflammable, il conviendra de respecter les consignes mentionnées ci-dessus.
- Le luminaire Highbay ne peut être raccordé que sur un réseau électrique dont l'installation et la protection sont conformes aux normes en vigueur.
- Avant toute intervention sur le luminaire Highbay, avant de réaliser sa maintenance ou une intervention de service, il sera nécessaire de débrancher le luminaire du réseau électrique. Cette opération ne pourra être réalisée que par une personne QUALIFIÉE au sens de la réglementation relatives aux habitations permettant de réaliser certaines opérations.

- Ne pas utiliser le luminaire Highbay sans son verre de protection.
- La protection contre la tension de contact dangereuse est réalisée par „neutralisation”.
- Le câble flexible extérieur ou le câble de ce luminaire ne peuvent pas être remplacés; si le câble est endommagé, il sera nécessaire de détruire le luminaire.
- La source lumineuse de ce luminaire ne peut pas être remplacée; une fois le luminaire arrivé en fin de vie, il sera nécessaire de remplacer l'intégralité du luminaire.
- Le luminaire ne comporte pas de bornier. Son installation peut nécessiter l'aide d'une personne qualifiée.
- Attention, risque d'accident par choc électrique.
- Ne pas jeter les appareils électriques dans les déchets ménagers non triés. Toujours les déposer dans un point de collecte des déchets.

Pour obtenir des informations à jour sur les points de collecte des déchets, veuillez contacter vos autorités locales. Si les appareils électriques sont déposés dans des décharges, des substances dangereuses peuvent s'infiltrer dans les eaux souterraines, pénétrer dans la chaîne alimentaire et nuire à la santé.

La société EMOS spol. s r.o. déclare et atteste que les dispositifs ZU210.12, ZU210.9, ZU210.6, ZU215.12, ZU215.9, ZU215.6, ZU220.12, ZU220.9, ZU220.6 sont conformes aux exigences fondamentales et aux autres dispositions pertinentes de la directive. Cet équipement/ce dispositif peut être librement utilisé sur le territoire de l'UE. La déclaration de conformité est disponible sur le site <http://www.emos.eu/download>.

# IT | Lampada da soffitto a LED (Highbay)

LED Highbay è progettata per il montaggio su una base solida o per essere appesa in ambienti esterni e interni.  
Isolamento: IP65 – per ambienti esterni

## Montaggio

### Metodo A: Occhiello di sospensione

Avvitare l'occhiello di sospensione dotato di rondella sulla lampada come da fig. 1

Appendere saldamente la lampada al gancio.

Collegare il cavo di alimentazione: Marrone – fase, Blu – zero, Verde – conduttore di protezione

Collegare il cavo per controllare la dimmerazione: Viola – Dim+, Rosa – Dim-

### Metodo B: Trapezio

1. Svitare le viti ausiliarie sul retro della lampada.
2. Collegare la staffa al connettore di montaggio, rimuovere le viti dall'unità alla staffa le cui dimensioni dei fori corrispondono alle dimensioni dei fori nel connettore di montaggio e avvitare nel connettore.
3. Usando la chiave a brugola, stringere le viti.
4. Quindi stringere le viti ausiliarie sul retro della lampada.
5. Regolare la staffa all'angolo appropriato e stringere le viti laterali.
6. Praticare fori delle dimensioni appropriate nel soffitto negli appositi punti e avvitare le viti di espansione.
7. Fissare la staffa alle viti di espansione.
8. Quindi posizionare le rondelle e i dadi sui bulloni di espansione e stringerli.
9. Collegare il cavo di alimentazione: Marrone – fase, Blu – zero, Verde – conduttore di protezione.  
Collegare il cavo per controllare al dimmerazione: Viola – Dim+, Rosa – Dim-

Altezza di installazione almeno 2,5 m.

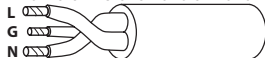

L – marrone – conduttore di lavoro (live)

G – giallo-verde – conduttore protettivo (ground)

N – blu – conduttore centrale (neutral)



Dim+ – viola – Dimmerazione +

Dim- – rosa – Dimmerazione -

La dimmerazione può essere gestita in due modi con l'ausilio dei convertitori ZU9001 e ZU9002 – 0–10 V e DALI.

### Montaggio dei convertitori

ZU9001 è un convertitore di segnale isolato che consente l'utilizzo di una dimmerazione 0–10 V.

ZU9002 è un convertitore di segnale isolato che trasforma il segnale DALI in un'uscita 0–10 V. Corrisponde al protocollo DALI IEC62386-101/101/207.

1. Ruotare il coperchio verso sinistra e sollevarlo per rimuoverlo.
2. Inserire il convertitore nell'interfaccia e ruotarlo in senso orario. Ruotare da qualsiasi angolazione fino a quando il convertitore non scatta. Quindi continuare a ruotare in senso orario fino a quando non riesce a ruotare.

**ATTENZIONE!!! In nessun caso non collegare la tensione di rete ai conduttori destinati a controllare la dimmerazione. Si rischia di distruggere la lampada.**

### Istruzioni per la manutenzione:

Prima di iniziare la manutenzione, spegnere la lampada e attendere che si raffreddi.

Per la pulizia, utilizzare un panno morbido leggermente inumidito.

Non immergere mai la lampada in acqua o in qualsiasi altro liquido.

Durante la manutenzione, seguire le regole generali per la sicurezza sul lavoro e prestare particolare attenzione.

### AVVERTENZA

- Se il cavo esterno o il cavo di questa lampada è danneggiato, deve essere sostituito esclusivamente dal produttore o dal suo tecnico dell'assistenza o da una persona con le stesse qualifiche per prevenire il pericolo.
  - La sorgente luminosa di questa lampada può essere sostituita solo dal produttore o dal suo tecnico dell'assistenza convenzionato o da una persona altrettanto qualificata.
  - La lampada non ha una morsettiera. L'installazione può richiedere l'assistenza di una persona qualificata.
  - Morsettiera per il collegamento all'alimentazione: A 3 morsetti con o senza viti, che consente il collegamento fisso di un conduttore con una sezione trasversale di 1 mm<sup>2</sup>, per una tensione di min. 230 V. Per collegare i fili per la dimmerazione sono necessari altri 2 morsetti.
  - Mantenere una distanza minima di 1 m tra la lampada Highbay e l'oggetto o l'area che si sta illuminando.
  - Se si posiziona la lampada Highbay sotto il tetto, mantenere una distanza minima di 0,2 m tra la parte superiore della lampada e la parte inferiore del tetto.
  - Quando si utilizza la lampada Highbay su una superficie infiammabile, seguire le istruzioni precedenti.
  - La lampada Highbay può essere collegata solo alla rete elettrica, la cui installazione e protezione sia conforme alle norme applicabili.
  - Prima di qualsiasi intervento sulla lampada Highbay o di eseguire la manutenzione e l'assistenza, è necessario scollegare la lampada dalla rete elettrica. Tale attività può essere svolta solo da una persona QUALIFICATA ai sensi dei decreti vigenti in materia di idoneità alle attività.
  - Non utilizzare la lampada Highbay senza vetro protettivo.
  - La protezione contro la tensione di contatto pericolosa è assicurata dall'"azzeramento".
  - Il cavo flessibile esterno o il cavo di questa lampada può essere sostituito; se il cavo è danneggiato, la lampada deve essere distrutta.
  - La sorgente luminosa di questa lampada non è sostituibile; dopo la fine della vita di questa lampada, è necessario sostituire tutta la lampada.
  - La lampada non ha una morsettiera. L'installazione può richiedere l'assistenza di una persona qualificata.
  - Attenzione, rischio di scosse elettriche.
- Non smaltire gli apparecchi elettrici tra i rifiuti urbani non differenziati. Servirsi dei punti di raccolta differenziata. Per informazioni aggiornate sui punti di raccolta, contattare le autorità locali. Gli apparecchi elettrici gettati nelle disca-

riche di rifiuti rilasciano sostanze pericolose che possono infiltrarsi nelle falde acquifere ed entrare nella catena alimentare danneggiando la tua salute.

La ditta EMOS spol. s r.o. dichiara che ZU210.12, ZU210.9, ZU210.6, ZU215.12, ZU215.9, ZU215.6, ZU220.12, ZU220.9,

ZU220.6 è conforme ai requisiti di base e alle altre disposizioni applicabili della direttiva. L'apparecchio può essere liberamente utilizzato nell'UE. La dichiarazione di conformità è consultabile sul sito web <http://www.emos.eu/download>.

## ES | Campana LED para techos altos (Highbay)

Highbay LED está destinada para un montaje en superficies firmes o para colgar en espacios tanto interiores como exteriores.

Protección: IP65 – para ambientes exteriores

### Montaje

#### Método A: Argolla de suspensión

Atornille la argolla de suspensión provista de arandela para la campana según la figura 1

Cuelgue la campana en el gancho.

Conecte el cable de alimentación: Marrón – fase, Azul – neutro, Verde – toma de tierra

Conecte el cable para regular la atenuación: Violeta – Dim+, Rosa – Dim-

#### Método B: Barra

1. Desatornille los tornillos auxiliares de la parte trasera de la campana.
2. Encaje el soporte en el conector de montaje, del conjunto de montaje quite los tornillos que se correspondan con el tamaño de los agujeros del conector de montaje, y atorníllelos en el conector.
3. Con una llave Allen apriete los tornillos.
4. Luego apriete los tornillos auxiliares en la parte trasera de la campana.
5. Ajuste el ángulo requerido del soporte y apriete los tornillos laterales.
6. En los puntos correspondientes del techo haga con un taladro agujeros de medida correspondiente y atornille en ellos los tornillos expansivos.
7. Encaje el soporte en los tornillos expansivos.
8. Luego inserte las arandelas y las tuercas en los tornillos expansivos y apriete.
9. Conecte el cable de alimentación: Marrón – fase, Azul – neutro, Verde – toma de tierra.  
Conecte el cable para regular la atenuación: Violeta – Dim+, Rosa – Dim-

Altura de montaje mínima 2,5 m.



L – marrón – cable de fase (live)

G – verde amarillo – cable de toma de tierra (ground)

N – azul – cable neutro (neutral)



Dim+ – violeta – Atenuación +

Dim- – rosa – Atenuación -

La atenuación se puede resolver de dos maneras mediante convertidores ZU9001 y ZU9002 – 0–10 V y DALI.

### Montaje de convertidores

ZU9001 es un convertidor de señal aislado que permite el uso de la atenuación de 0–10 V.

ZU9002 es un convertidor de señal aislado que convierte la señal DALI a la salida de 0–10 V. Corresponde al protocolo DALI IEC 62386-101/101/207.

1. Gire la tapa hacia la izquierda y levántela hacia fuera para quitarla.
2. Inserte el convertidor en el interfaz y gírelo en dirección de las agujas del reloj. Gire en cualquier ángulo hasta que el convertidor encaje. Después siga girando en dirección de las agujas del reloj hasta que consiga dar la vuelta.

**ATENCIÓN!!! En ningún caso conecte los cables destinados para regular la atenuación a la toma de corriente. Existe el riesgo de destrucción de la lámpara.**

### Instrucciones para el mantenimiento:

Antes de empezar el mantenimiento apague la lámpara y espere que se enfríe.

Para la limpieza, utilice un paño suave ligeramente húmedo. Nunca sumerja la lámpara en el agua ni en otros líquidos. Durante el mantenimiento cumpla las normas generales de seguridad laboral y tenga especial precaución.

### ADVERTENCIA

- Si el cable flexible exterior o la cuerda de la campana están dañados, para prevenir el peligro, solo el fabricante o el servicio técnico o una persona con la misma cualificación pueden cambiarlos.
- Solo el fabricante o su servicio técnico, o una persona con una cualificación similar, puede cambiar la fuente luminosa de esta lámpara.
- La lámpara no está provista de regleta. Es posible que la instalación requiera la ayuda de una persona cualificada.
- Regletas para conectar a la alimentación: de 3 bornes, con o sin tornillos, permite una fuerte conexión de cables con diámetro 1 mm<sup>2</sup>, para el voltaje mínimo 230 V. Para conectar los cables de la atenuación se necesitan 2 bornes más.
- Mantenga una distancia mínima de 1 m entre la campana Highbay y el objeto o superficie que ilumina.
- Si coloca la campana Highbay debajo del tejado, mantenga una distancia mínima de 0,2 m entre el lado superior de la campana y el lado inferior del tejado.
- Utilizando la campana Highbay en una superficie inflamable siga las instrucciones anteriores.
- La campana Highbay se puede conectar solo a la red eléctrica cuya instalación y seguridad cumplen con la normativa vigente.
- Antes de realizar cualquier intervención en la lámpara Highbay o antes de realizar el mantenimiento y servicio, hay que desenchufar la lámpara de la toma de corriente. Solo una persona con CONOCIMIENTO de la normativa

vigente acerca de las competencias adecuadas puede realizar esta actividad.

- No utilice la campana Highbay sin el cristal de protección.
- La „neutralización“ protege ante el peligro de la tensión de contacto.
- El cable exterior flexible o la cuerda de esta lámpara no se pueden sustituir; si el cable está dañado, hay que destruir la lámpara.
- La fuente luminosa de esta lámpara no se puede sustituir; al acabar la vida útil de esta lámpara hay que cambiar toda la lámpara.
- La lámpara no está provista de regleta. Es posible que la instalación requiera la ayuda de una persona cualificada.
- Atención, riesgo de descarga eléctrica.
- No tire los electrodomésticos en el contenedor de residuos sin reciclar, utilice los puntos limpios.

Póngase en contacto con las autoridades locales para obtener información actualizada sobre los puntos limpios. Si los aparatos eléctricos se desechan en los vertederos, las sustancias peligrosas se pueden filtrar a las aguas subterráneas e introducirse en la cadena alimentaria, lo que puede perjudicar su salud.

EMOS spol. s r.o. declara, que ZU210.12, ZU210.9, ZU210.6, ZU215.12, ZU215.9, ZU215.6, ZU220.12, ZU220.9, ZU220.6 cumplen con los requisitos básicos y demás reglamentos correspondientes de la normativa. El dispositivo se puede utilizar libremente en la UE. La Declaración CE/UE de conformidad se puede encontrar en esta página web <http://www.emos.eu/download>.

## NL | LED-verlichtingsarmatuur voor hoge plafonds (Highbay)

De LED Highbay is ontworpen voor montage op een vaste onderlaag of ophanging in buiten- en binnenruimtes.  
Dekking: IP65 – voor buitenomgeving

### Montage

#### Methode A: Ophangoog

Schroef het ophangoog voorzien van een sluitring op de verlichtingsarmatuur zoals aangegeven in afb. 1

Hang de verlichtingsarmatuur stevig aan de haak.  
Sluit de voedingskabel aan: Bruin – fase, Blauw – nul, Groen – beschermingsgeleider

Sluit de kabel aan op de dimregeling: Paars – Dim+, Roze – Dim-

#### Methode B: Trapeze

1. Draai de hulpschroeven aan de achterkant van de verlichtingsarmatuur los.
2. Plaats de beugel op de montageconnector, verwijder de schroeven uit de beugelset die geschikt zijn voor de gaten in de montageconnector en schroef ze in de connector.
3. Draai de schroeven vast met een inbusleutel.
4. Draai vervolgens de hulpschroeven aan de achterkant van de verlichtingsarmatuur vast.
5. Stel de beugel in op de juiste hoek en draai de zijschroeven vast.
6. Boor de juiste gaten in het plafond op de juiste plaatsen en schroef de expansieschroeven erin.
7. Plaats de beugel op de expansiebouten.
8. Zet dan de sluitringen en moeren op de expansiebouten en draai ze vast.
9. Sluit de voedingskabel aan: Bruin – fase, Blauw – nul, Groen – beschermingsgeleider.  
Sluit de kabel aan op de dimregeling: Paars – Dim+, Roze – Dim-

Montagehoogte minstens 2,5 m.

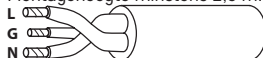

L – bruin – werkgeleider (onder spanning)  
G – groen-geel – beschermingsleider (aarde)  
N – blauw – middelste geleider (neutraal)



Dim+ – paars – Dim +  
Dim- – roze – Dimmen -

Dimmen kan op twee manieren met behulp van de ZU9001 en ZU9002 converters – 0-10 V en DALI worden uitgevoerd.

#### Installatie van omvormers

De ZU9001 is een geïsoleerde signaalomzetter die het gebruik van 0-10 V dimmen mogelijk maakt.

De ZU9002 is een geïsoleerde signaalomzetter die het DALI-signaal omzet in een 0-10 V uitgang. Hij voldoet aan het DALI-protocol IEC62386-101/101/207.

1. Draai het deksel naar links en til het eruit om het te verwijderen.
2. Steek de converter in de interface en draai hem met de klok mee. Draai in een willekeurige hoek totdat de converter vastklikt. Draai dan verder met de klok mee tot hij gedraaid is.

**LET OP!!! Sluit nooit netspanning aan op de draden die bestemd zijn voor de dimregeling. Als u dat doet, riskeert u de verlichtingsarmatuur te vernietigen.**

#### Onderhoudsinstructies:

Schakel de verlichtingsarmatuur uit en wacht tot deze is afgekoeld voordat u met het onderhoud begint.

Gebruik een vochtige, zachte doek voor het schoonmaken. Dompel de verlichtingsarmatuur nooit onder in water of een andere vloeistof.

Neem de algemene regels voor werkveiligheid in acht en wees bijzonder voorzichtig tijdens het onderhoud.

#### WAARSCHUWING

- Als de buitenste flexibele kabel of het snoer van deze verlichtingsarmatuur beschadigd is, mag deze alleen worden vervangen door de fabrikant of diens servicetechnicus of een persoon die even gekwalificeerd is om gevaar te voorkomen.
- De lichtbron in deze verlichtingsarmatuur mag alleen worden vervangen door de fabrikant of zijn gecontracteerde servicetechnicus of een vergelijkbaar gekwalificeerde persoon.

- De verlichtingsarmatuur heeft geen klemmenblok. Voor de installatie kan de hulp van een gekwalificeerd persoon nodig zijn.
- Klemmenblok voor aansluiting op de voeding: 3-klemmenblok met of zonder schroeven, voor een vaste aansluiting van een draad van 1 mm<sup>2</sup>, voor een minimumspanning van 230 V. Er zijn 2 extra klemmen nodig om de draden op de dimmer aan te sluiten.
- Bewaar een minimale afstand van 1 m tussen de Highbay verlichtingsarmatuur en het object of oppervlak dat u verlicht.
- Als u het Highbay verlichtingsarmatuur onder een dak plaatst, houd dan een minimale afstand van 0,2 m aan tussen de bovenkant van de verlichtingsarmatuur en de onderkant van het dak.
- Bij gebruik van de Highbay verlichtingsarmatuur op een brandbare ondergrond volg de voorgaande instructies.
- De Highbay verlichtingsarmatuur mag alleen worden aangesloten op een elektrisch netwerk waarvan de installatie en beveiliging voldoet aan de geldende normen.
- De verlichtingsarmatuur moet van het elektrische net worden losgekoppeld voordat werkzaamheden aan de Highbay verlichtingsarmatuur worden uitgevoerd of voordat onderhoud en service worden uitgevoerd. Deze werkzaamheden mogen alleen worden uitgevoerd door een persoon die GEKWALIFICEERD is in de zin van het toepasselijke bevoegdheidsbesluit voor de activiteit.
- Gebruik de Highbay verlichtingsarmatuur niet zonder beschermend glas.
- Bescherming tegen gevaarlijke contactspanning wordt geboden door „nulstelling“.
- De externe flexibele kabel of het snoer van deze verlichtingsarmatuur kan niet worden vervangen; als het snoer beschadigd is, moet de verlichtingsarmatuur worden vernietigd.
- De lichtbron van deze verlichtingsarmatuur is niet vervangbaar; aan het einde van de levensduur van deze verlichtingsarmatuur moet de gehele verlichtingsarmatuur worden vervangen.
- De verlichtingsarmatuur heeft geen klemmenblok. Voor de installatie kan de hulp van een gekwalificeerd persoon nodig zijn.
- Let op, risico op elektrische schokken.
- Gooi elektrische apparaten niet weg als ongesorteerd gemeentelijk afval, maar gebruik inzamelpunten voor gesorteerd afval.

Neem contact op met uw gemeente voor actuele informatie over inzamelpunten. Als elektrische apparaten op stortplaatsen worden gedumpt, kunnen gevaarlijke stoffen in het grondwater sijpelen en in de voedselketen terechtkomen, wat schadelijk is voor uw gezondheid.

EMOS spol. s r.o. verklaart dat ZU210.12, ZU210.9, ZU210.6, ZU215.12, ZU215.9, ZU215.6, ZU220.12, ZU220.9, ZU220.6 voldoen aan de essentiële eisen en andere relevante bepalingen van de richtlijn. Het apparaat kan vrij worden gebruikt in de EU. De conformiteitsverklaring is te vinden op de website <http://www.emos.eu/download>.

**GB** | Do not throw electric appliances into unsorted municipal waste, use collection points of sorted waste! Dangerous substances from electric appliances deposited in landfills can leak into underground waters, reach the foodchain and damage your health and well-being. For actual information about collection points, contact the local authorities.

**CZ** | Nevhazujte elektrické spotřebiče do netříděného komunálního odpadu, použijte sběrná místa tříděného odpadu! Z elektrických spotřebičů uložených na skládkách odpadků mohou prosakovat do podzemních vod nebezpečné látky, dostat se do potravního řetězce a poškozovat vaše zdraví a pohodu. Pro aktuální informace o sběrných místech kontaktujte místní úřady.

**SK** | Nevhazujte elektrické spotřebiče do netriedeného komunálneho odpadu, použite zberné miesta triedeného odpadu! Z elektrických spotrebičov uložených na skládkach odpadkov môžu presakovať do podzemných vôd nebezpečné látky, dostať sa do potravinového reťazca a poškodzovať vaše zdravie a pohodu. Pre aktuálne informácie o zberných miestach kontaktujte miestne úrady.

**PL** | Zgodnie z przepisami Ustawy o ZSEIE zabronione jest umieszczanie łącznie z innymi odpadami zużytego sprzętu oznakowanego symbolem przekreślonego kosza. Użytkownik, chcąc pozbyć się sprzętu elektronicznego i elektrycznego, jest zobowiązany do oddania go do punktu zbierania zużytego sprzętu. W sprzęcie nie znajdują się składniki niebezpieczne, które mają szczególnie negatywny wpływ na środowisko i zdrowie ludzi.

**HU** | Ne dobja ki az elektromos fogyasztókat osztályozás nélküli kommunális hulladékként, használja a szelektív hulladéklerakó helyet! Ha az elektromos fogyasztók hulladék lerakatra kerülnek, a veszélyes anyagok beszívódhatnak a talajvizekbe, és bekerülhetnek a táplálékláncba, károsíthatják egészségét és kényelmét! A gyűjtő helyekre vonatkozó aktuális tájékoztatás érdekében vegye fel a kapcsolatot a helyi hatóságokkal!

**SI** | Električnih naprav ne odlagajte skupaj z nerazvrščenimi komunalnimi odpadki, uporabljajte zbirna mesta za razvrščanje odpadkov! V kolikor so električne naprave odložene na odlagalističnih odpadkov, lahko nevarne snovi pronicajo v podzemne vode in pridejo v prehranjevalno verigo ter tako škodujejo vašemu zdravju in počutju. Za aktualne informacije o zbirnih mestih kontaktirajte lokalne oblasti.

**RS|HR|BA|ME** | Ne bacajte električne uređaje kao nerazvrstani komunalni otpad, koristite centre za sakupljanje razvrstanog otpada. Za aktualne informacije o centrima za sakupljanje otpada kontaktirajte lokalne vlasti. Ako se električni uređaji odlože na deponije otpada, opasne materije mogu prodirjeti u podzemne vode i ući u lanac ishrane i oštetiti vaše zdravlje.

**DE** | Elektroverbraucher nicht in den unsortierten kommunalen Abfall werfen, Sammelstellen für den sortierten Abfall benutzen! Von den auf den Müllabladepätzen deponierten Elektroverbrauchern können Gefahrenstoffe ins Bodenwasser eindringen, in die Lebensmittelkette gelangen und ihre Gesundheit und Behaglichkeit beschädigen. Aktuelle Informationen über die jeweiligen Abladeplätze sind bei den örtlichen Behörden einzuholen.

**UA** | Не викидуйте електричні пристрої як несортовані комунальні відходи, користуйтеся місцями збору комунальних відходів. За актуальною інформацією про місця збору звертайтеся до установ за місцем проживання. Якщо електричні пристрої розміщені на місцях з відходами, то небезпечні речовини можуть проникати до підземних вод і дістатись до харчового обігу та пошкоджувати ваше здоров'я.

**RO|MD** | Nu aruncați consumatorii electrice la deșeurile comunale nesortate, folosiți bazele de recepție a deșeurilor sortate. Pentru informații actuale privind bazele de recepție contactați organele locale. Dacă consumatorii electrice sunt depozitați la stocuri de deșeuri comunale, substanțele periculoase se pot infi ltra în apele subterane și pot să ajungă în lanțul alimentar, periclitând sănătatea și confortul dumneavoastră.

**LT** | Nemeskite kartu su buitinėmis atliekomis. Pristatykite į specialius rūšiuojamoms atliekoms skirtus surinkimo punktus. Susisiekite su vietinėmis valdžios institucijomis, kad šios suteiktų informaciją apie surinkimo punktus. Jei elektroniniai prietaisai yra išmetami atliekų užkasimo vietoje, kenksmingos medžiagos gali patekti į gruntinius vandenis, o paskui ir į maisto grandinę, ir tokiu būdu pakenkti žmonių sveikatai.

**LV** | Neizmetiet kopā ar sadzīves atkritumiem. Šim nolūkam izmantojiet īpašus atkritumu šķirošanas un savākšanas punktus. Lai gūtu informāciju par šādiem savākšanas punktiem, sazinieties ar vietējo pašvaldību. Ja elektroniskās ierīces tiek likvidētas izgāztuvē, bīstamas vielas var nonākt pazemes ūdeņos un tālāk arī barības ķēdē, kur tās var ietekmēt cilvēka veselību.

**EE** | Ärge häirige elektriühendusi. Ärge visake ära koos olmejäätmetega. Kasutage spetsiaalseid sorteeritud jäätmete kogumispunkte. Teavet kogumispunktide kohta saate kohalikul omavalitsusel. Elektroonikaseadmete prügimäele viskamisel võivad ohtlikud ained pääseda põhjavette ja seejärel toiduahelasse ning mõjutada nii inimeste tervist.

**BG** | Не изхвърляйте електрически уреди с несортираните домакински отпадъци; предавайте ги в пунктовете за събиране на сортирани отпадъци. Актуална информация относно пунктовете за събиране на сортирани отпадъци може да получите от компетентните местни органи. При изхвърляне на електрически уреди на сметищата е възможно в подпочвените води да попаднат опасни вещества, които след това да преминават в хранителната верига и да увредят здравето на хората.





**FR** | Ne pas jeter les appareils électriques dans les déchets ménagers non triés. Toujours les déposer dans un point de collecte des déchets ! Les appareils électriques déposés dans des décharges peuvent libérer des substances dangereuses qui risquent de s'infiltrer dans les eaux souterraines, de pénétrer dans la chaîne alimentaire et de nuire à votre santé. Pour obtenir des informations à jour sur les points de collecte des déchets, veuillez contacter vos autorités locales.

**IT** | Non smaltire gli apparecchi elettrici tra i rifiuti urbani non differenziati. Servirsi dei punti di raccolta differenziata! Gli apparecchi elettrici gettati nelle discariche di rifiuti rilasciano sostanze pericolose che possono infiltrarsi nelle falde acquifere ed entrare nella catena alimentare danneggiando la tua salute e il tuo benessere. Per informazioni aggiornate sui punti di raccolta, contattare le autorità locali.

**ES** | ¡No tire los electrodomésticos en el contenedor de residuos sin reciclar, utilice los puntos limpios! De los aparatos eléctricos que se desechan en vertederos se pueden filtrar sustancias peligrosas en las aguas subterráneas hasta llegar a la cadena alimentaria y perjudicar su salud y bienestar. Póngase en contacto con las autoridades locales para obtener información actualizada sobre los puntos limpios.

**NL** | Gooi elektrische apparaten niet bij het ongesorteerde huisvuil, maar gebruik inzamelpunten voor gesorteerd afval! Als elektrische apparaten op stortplaatsen worden gedumpt, kunnen gevaarlijke stoffen in het grondwater sijpelen en in de voedselketen terechtkomen, wat schadelijk is voor uw gezondheid en welzijn. Neem contact op met uw gemeente voor actuele informatie over inzamelpunten.



**GB** | This product contains a light source of energy efficiency class C

**CZ** | Tento výrobek obsahuje světelný zdroj s třídou energetické účinnosti C

**SK** | Tento výrobok obsahuje svetelný zdroj triedy energetickej účinnosti C

**PL** | Ten produkt zawiera źródło światła o klasie efektywności energetycznej C

**HU** | Ez a termék egy C energiahatékonysági osztályú fényforrást tartalmaz

**SI** | Ta izdelek vsebuje svetlobni vir razreda energijske učinkovitosti C

**RS|HR|BA|ME** | Ovak proizvod sadržava izvor svetlosti klase energetske učinkovitosti C

**DE** | Dieses Produkt enthält eine Lichtquelle der Energieeffizienzklasse C

**UA** | Цей виріб містить джерело світла з класом енергоефективності C

**RO|MD** | Acest produs conține o sursă de lumină cu clasa de eficiență energetică C

**LT** | Šiame gaminyje yra šviesos šaltinis, kurio energijos vartojimo efektyvumo klasė C

**LV** | Šis ražojums satur gaismas avotu, kura energoefektivitātes klase ir C

**EE** | Toode sisaldab energiatõhususe klassi C valgusaliklat

**BG** | Този продукт включва светлинен източник с клас на енергийна ефективност C

**FR** | Ce produit contient une source lumineuse ayant une classe d'efficacité énergétique C

**IT** | Questo prodotto contiene una sorgente luminosa con classe di efficienza energetica C C

**ES** | Este producto contiene una fuente luminosa de eficiencia energética clase C

**NL** | Dit product bevat een verlichtingsarmatuur met energie-efficiëntieklasse C

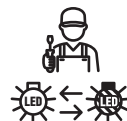

## GARANCIJSKA IZJAVA

1. Izjavljamo, da jamčimo za lastnosti in brezhibno delovanje v garancijskem roku.
2. Garancijski rok prične teči z datumom izročitve blaga in velja 60 mesecev.
3. EMOS SI, d.o.o. jamči kupcu, da bo v garancijskem roku na lastne stroške odpravil vse pomanjkljivosti na aparatu zaradi tovarniške napake v materialu ali izdelavi.
4. Za čas popravila se garancijski rok podaljša.
5. Če aparat ni popravljen v roku 45 dni od dneva prijave okvare lahko prizadeta stranka zahteva novega ali vračilo plačanega zneska.
6. Garancija preneha, če je okvara nastala zaradi:
  - nestrokovnega-nepooblaščenega servisa
  - predelave brez odobritve proizvajalca
  - neupoštevanja navodil za uporabo aparata
7. Garancija ne izključuje pravic potrošnika, ki izhajajo iz odgovornosti prodajalca za napake na blagu.
8. Če ni drugače označeno, velja garancija na ozemljskem območju Republike Slovenije.
9. Proizvajalec zagotavlja proti plačilu popravilo, vzdrževanje blaga, nadomestne dele in priklopne aparate tri leta po poteku garancijskega roka.
10. Naravna obraba aparata je izključena iz garancijske obveznosti. Isto velja tudi za poškodbe zaradi nepravilne uporabe ali preobremenitve.

### NAVODILA ZA REKLAMACIJSKI POSTOPEK

Lastnik uveljavlja garancijski zahtevek tako, da ugotovljeno okvaro prijavi pooblaščen delavnici (EMOS SI, d.o.o., Rimska cesta 92, 3311 Šempeter v Savinjski dolini) pisno ali ustno. Kupec je odgovoren, če s prepozno prijavo povzroči škodo na aparatu. Po izteku garancijskega roka preneha pravica do uveljavljanja garancijskega zahtevka. Priložen mora biti potrjen garancijski list z originalnim računom.

EMOS SI, d.o.o. se obvezuje, da bo aparat zamenjal z novim, če ta v tem garancijskem roku ne bi deloval brezhibno.

ZNAMKA: \_\_\_\_\_ LED svetilka za visoke stropne (Highbay) \_\_\_\_\_

TIP: \_\_\_\_\_

DATUM IZROČITVE BLAGA: \_\_\_\_\_

Servis: EMOS SI, d.o.o., Rimska cesta 92, 3311 Šempeter v Savinjski dolini, Slovenija

tel: +386 8 205 17 21

e-mail: reklamacije@emos-si.si