

03842 DB108F 1X8P/FMD

Rozvaděč série DB

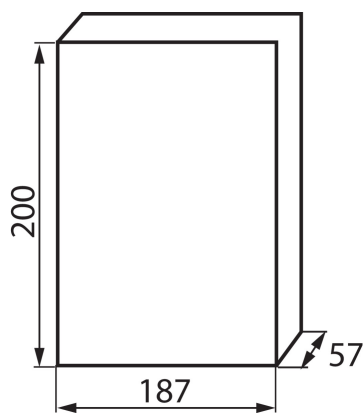

VŠEOBECNÉ ÚDAJE:

Barva: bílá / šedá
Barva dveří: šedá
Místo montáže: k zabudování do zdi

TECHNICKÉ ÚDAJE:

Jmenovité napětí [V]: 230/400 AC
Jmenovitý proud [A]: 63
Jmenovitá frekvence [Hz]: 50
Třída ochrany před úrazem elektrickým proudem: II
Materiál: plast
Počet modulů: 8P
Teplotní odolnost [°C]: 650
Stupeň IK: 06
Stupeň krytí IP: 40
Počet řádků: 1